

Brugervejledning

## Infinity Acute Care System



### ADVARSEL

For at kunne betjene tilbehør korrekt skal alle relevante brugervejledninger læses og overholdes.

### Monitoreringstilbehør

## Typografiske konventioner

---

- 1 Fortløbende numre indikerer handlingstrinene, og nummereringen starter forfra med "1" for hvert nyt handlingsforløb.
- Punktstillinger angiver individuelle handlinger eller forskellige handlingsmuligheder.
- Tankestreger angiver datalister, valgmuligheder eller objekter.
- (A) Bogstaver i parentes angiver elementer i den tilknyttede illustration.
- A Bogstaver i illustrationen henviser til elementer, som omtales i teksten.

## Varemærker

---

- Infinity®
- Acute Care System
- Hemo4®
- Hemo2®
- MPod®
- MCable™
- MonoLead®

er varemærker tilhørende Dräger.

- rainbow®
- Masimo®
- Masimo® SET® (Signal Extraction Technology)

er registrerede varemærker tilhørende Masimo Corporation.

- Nellcor™
- OxiMax™
- OxiBand™
- Durasensor™

er varemærker tilhørende Nellcor Puritan Bennett, LLC.

## Definitioner

---

### ADVARSEL

En **ADVARSEL** viser vigtige oplysninger om en potentielt farlig situation, som kan resultere i dødsfald eller alvorlig personskade, hvis den ikke undgås.

### FORSIGTIG

En **FORSIGTIGHEDSREGEL** giver vigtige oplysninger om en potentielt farlig situation, som kan medføre begrænset eller moderat skade på brugeren, patienten eller på udstyret eller anden ejendom, hvis ikke den undgås.

### BEMÆRK

En **BEMÆRKNING** giver supplerende oplysninger, som har til hensigt at undgå problemer i forbindelse med brugen.

Denne side skal være tom.

## Indholdsfortegnelse

---

<b>For din egen og patientens sikkerhed . . . . .</b>	<b>7</b>
<b>Tilbehørsliste . . . . .</b>	<b>9</b>
<b>Tilbehørsliste . . . . .</b>	<b>11</b>
Infinity Acute Care System oversigt over tilbehør . . . . .	13
Generelt tilbehør til IACS . . . . .	16
Ekstraudstyr til IACS/M540. . . . .	18
EKG-monitorering – afledningssæt til flergangsbrug . . . . .	19
EKG-monitorering – afledningssæt til brug med én enkelt patient. . . . .	20
EKG-monitorering – MonoLead . . . . .	21
EKG-monitorering - nyfødte . . . . .	23
Invasivt blodtryk (IBP) med Hemo2 Pod eller Hemo4 pod. . . . .	24
IBP-monitorering med MPod – QuadHemo eller MCable – Dual Hemo . . . . .	25
Monitorering af ikke-invasivt blodtryk (NIBP) – Dräger-kabler . . . . .	26
Monitorering af ikke-invasivt blodtryk (NIBP) – nyfødte . . . . .	28
Monitorering af pulsoximetri – Masimo rainbow SET (rainbow og M–LNCS) . . . . .	29
Monitorering af pulsoximetri – Masimo rainbow SET (LNCS) . . . . .	30
Monitorering af pulsoximetri – Masimo SET (LNCS) . . . . .	31
Monitorering af pulsoximetri – Masimo SET (M–LNCS). . . . .	33
Monitorering af pulsoximetri – Nellcor OxiMax . . . . .	34
Monitorering af kardio-output . . . . .	35
CO <sub>2</sub> monitorering . . . . .	36
Temperaturmonitorering . . . . .	37
MCable – Analog/synkroniseret . . . . .	40

Denne side skal være tom.

## For din egen og patientens sikkerhed

---

Overhold denne brugervejledning nøje . . . . .	8
Generelle forholdsregler . . . . .	8
Uddannelse . . . . .	8
Sterilt tilbehør . . . . .	8
Tilbehør . . . . .	9
Tilsluttede apparater . . . . .	9
Installation af tilbehør . . . . .	9

## Overhold denne brugervejledning nøje

### ADVARSEL

For at bevare patientsikkerheden skal alle **ADVARSLER** og **FORSIGTIGHEDSREGLER**, som findes på etiketterne på udstyret eller vises i Brugervejledning til Infinity Acute Care System (IACS) overholdes.

### FORSIGTIG

Læs alle rengøringsinstruktioner (f.eks. fra producenten af desinfektionsmidlet og hospitalet) omhyggeligt, *før* apparatet rengøres. Se specifikke instruktioner for rengøring af hver enhed i kapitlet "Rengøring" i Brugervejledning til Infinity Acute Care System M540.

## Generelle forholdsregler

### FORSIGTIG

Også tilbehørsdele til flergangsbrug har begrænset levetid. Håndtering og genbehandling kan øge slitage og nedsætte levetiden betydeligt (f.eks. kan rester af desinfektionsmidler angribe materialet mere end normalt under autoklaveringen). Hvis der opstår tegn på slitage, som f.eks. revner, deformation, misfarvning, afskalning e.l., skal de berørte tilbehørsdele udskiftes.

## Uddannelse

Den ansvarlige Dräger-organisation kan kontaktes med henblik på uddannelse af brugere (se [www.draeger.com](http://www.draeger.com)).

## Sterilt tilbehør

### FORSIGTIG

Risiko for fejl på det medicinske apparat og for patientskade.

Brug ikke sterilt indpakket tilbehør, hvis pakningen har været åbnet, er beskadiget eller udviser andre tegn på manglende sterilitet. Tilbehør til engangsbrug må ikke genanvendes, genbehandles eller resteriliseres.



## Tilbehørsliste

---

Nogle produkter er ikke tilgængelige i hele verden, fordi de ikke er godkendt i alle lande i verden.

Teknisk dokumentation kan fås på forlangende.

### Tilbehør

#### ADVARSEL

##### Risiko på grund af inkompatibelt tilbehør

Dråger har kun testet kompatibiliteten af tilbehør, der er optegnet i den aktuelle tilbehørsliste. Hvis der anvendes andet, inkompatibelt tilbehør, er der risiko for patientskade på grund af fejl på det medicinske apparat.

Dråger anbefaler, at det medicinske apparat kun anvendes sammen tilbehør, der er optegnet i den aktuelle tilbehørsliste.

### Installation af tilbehør

#### FORSIGTIG

Risiko for apparatsvigt

Installation af tilbehør på basisapparatet skal ske i overensstemmelse med basisapparatets brugervejledning. Sørg for, at der er en sikker tilslutning til basisapparatet.

Følg brugervejledningen nøje.

#### FORSIGTIG

Risiko for forkert brug

Tilbehøret kan ikke købes enkeltvis. Der er kun vedlagt én kopi af brugervejledningen i samlepakken, og brugervejledningen bør derfor opbevares et sted, der er tilgængeligt for brugerne.

### Tilsluttede apparater

#### ADVARSEL

##### Risiko for elektrisk stød og fejlfunktion

Enhver tilslutning af apparater eller kombinationer af apparater, som ikke opfylder kravene i denne brugervejledning, kan forårsage, at det medicinske apparat ikke fungerer korrekt og medføre elektrisk stød. Før ibrugtagning af det medicinske apparat skal brugsvejledningen til alle tilknyttede apparater eller kombinationer af apparater overholdes nøje.

Denne side skal være tom.

## Tilbehørsliste









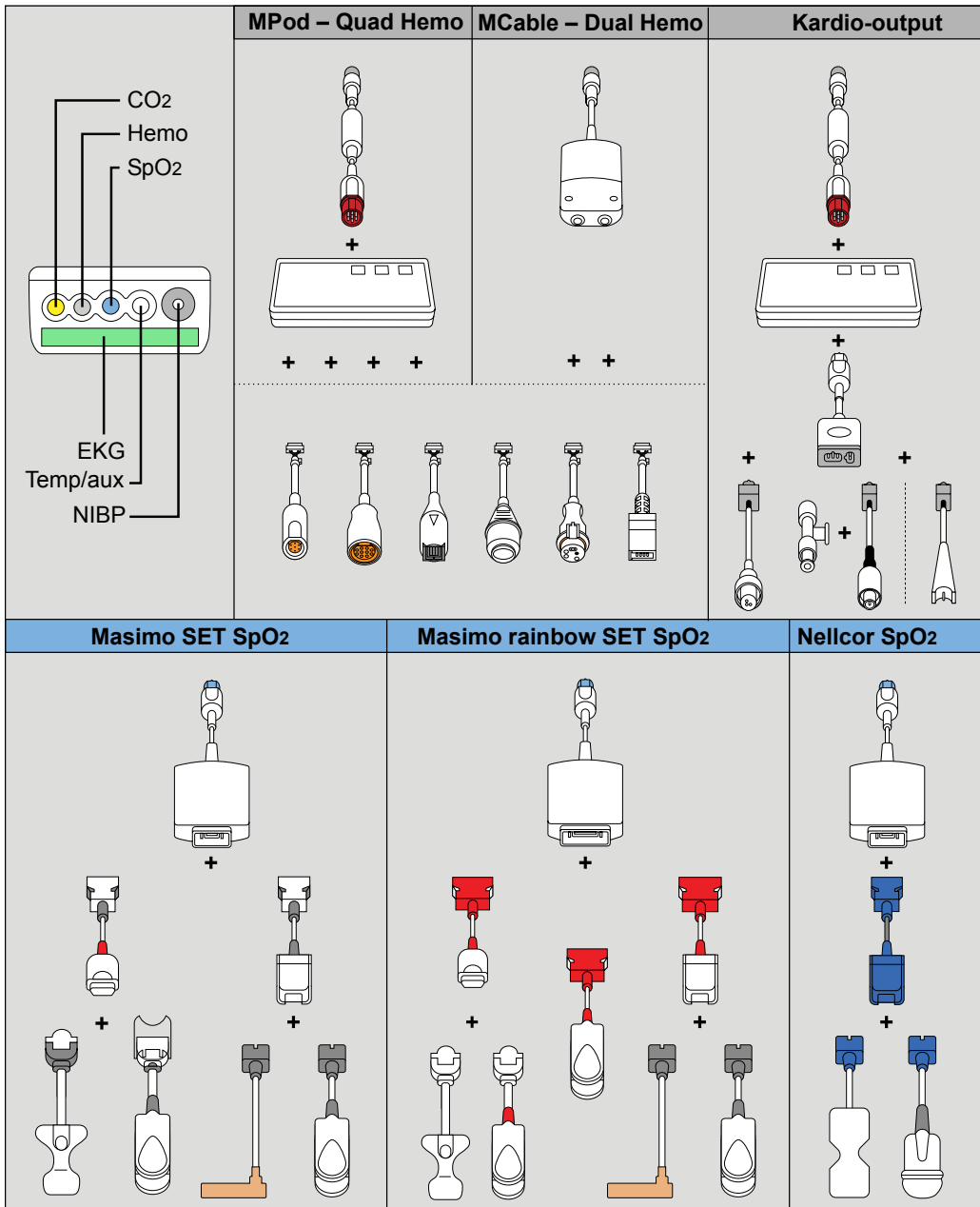



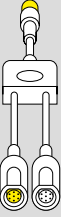

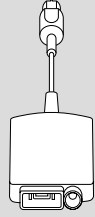
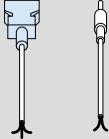

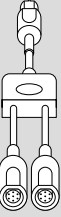

<b>Infinity Acute Care System oversigt over tilbehør</b> .....	13	NIBP-manchetter til engangsbrug, voksen/barn .....	27
<b>Generelt tilbehør til IACS</b> .....	16	<b>Monitorering af ikke-invasivt blodtryk (NIBP) – nyfødte</b> .....	28
Systemkomponenter .....	16	NIBP-slange .....	28
Kabler og mus .....	16	NIBP-manchetter til engangsbrug, nyfødte .....	28
Tastaturer .....	16	<b>Monitorering af pulsoximetri – Masimo rainbow SET (rainbow og M-LNCS)</b> .....	29
Diverse hardware .....	16	Kabler og sensorer til Masimo rainbow SET .....	29
Monteringer til arbejdsstation .....	17	Masimo M-LNCS-sensorer .....	29
Beslag til strømforsyning .....	17	<b>Monitorering af pulsoxymetri – Masimo rainbow SET (LNCS)</b> .....	30
Beslag til Cockpit og M500/M540 .....	17	Masimo SpO <sub>2</sub> -kabler .....	30
<b>Ekstraudstyr til IACS/M540</b> .....	18	Masimo LNCS-sensorer til enkeltpatientbrug .....	30
<b>EKG-monitorering – afledningssæt til flergangsbrug</b> .....	19	Masimo SpO <sub>2</sub> -tilbehør (vises ikke) .....	30
<b>EKG-monitorering – afledningssæt til brug med én enkelt patient</b> .....	20	<b>Monitorering af pulsoxymetri – Masimo SET (LNCS)</b> .....	31
<b>EKG-monitorering – MonoLead</b> .....	21	Masimo SpO <sub>2</sub> kabler .....	31
EKG-tilbehør .....	21	Masimo engangssensorer .....	31
MonoLead .....	21	Masimo flergangssensorer .....	32
<b>EKG-monitorering - nyfødte</b> .....	23	Masimo SpO <sub>2</sub> -tilbehør (vises ikke) .....	32
Afledningssæt og tilbehør til nyfødte .....	23	<b>Monitorering af pulsoxymetri – Masimo SET (M-LNCS)</b> .....	33
<b>Invasivt blodtryk (IBP) med Hemo2 Pod eller Hemo4 pod</b> .....	24	Kabler og sensorer til Masimo SET .....	33
IBP-pods og -kabler .....	24	Masimo M-LNCS-sensorer .....	33
Transducer-adapterkabler .....	24	<b>Monitorering af pulsoxymetri – Nellcor OxiMax</b> .....	34
<b>IBP-monitorering med MPod – QuadHemo eller MCable – Dual Hemo</b> .....	25	Nellcor SpO <sub>2</sub> -kabler .....	34
IBP-kabler .....	25	Nellcor sensorer til enkeltpatientbrug .....	34
Transducer-adapterkabler .....	25	Nellcor flergangssensorer .....	34
<b>Monitorering af ikke-invasivt blodtryk (NIBP) – Dräger-kabler</b> .....	26	<b>Monitorering af kardio-output</b> .....	35
NIBP-slange .....	26	C.O. kabler, katetre og termistorer .....	35
NIBP-manchetter til flergangsbrug, voksen/barn .....	26	Sæt for kardio-output (vises ikke) .....	35

<b>CO2 monitorering</b> . . . . .	36
CO2 kabler . . . . .	36
Luftvejsadaptere til engangsbrug . . . . .	36
Luftsadaptere til flergangsbrug . . . . .	36
Yderligere tilbehør (vises ikke) . . . . .	36
<b>Temperaturmonitorering</b> . . . . .	37
Temperaturkabler . . . . .	37
Hudsensorer . . . . .	37
Temperaturkabler . . . . .	38
Sensorer til generelle formål . . . . .	38
<b>MCable – Analog/synkroniseret</b> . . . . .	40
Analoge/synkroniserede kabler . . . . .	40

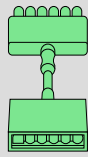
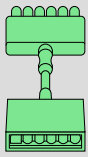
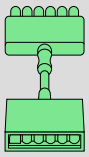
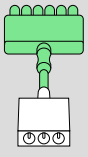
## Infinity Acute Care System oversigt over tilbehør

Det følgende diagram er en oversigt over tilbehør til Infinity Acute Care System.

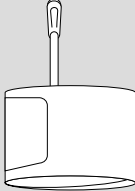
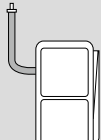
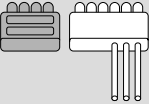
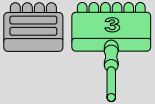
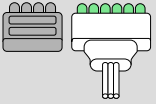

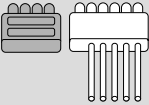
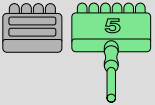
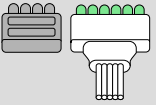
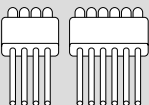
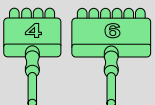
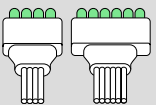
CO <sub>2</sub>		CO <sub>2</sub> & analog/synkroniseret	Analog & synkroniseret	Temp
 <p>+</p>  <p>Børn</p>  <p>Voksne</p>		 <p>+</p>  <p>CO<sub>2</sub></p>  <p>Analog/ synkroniseret</p>	 <p>+</p> 	 <p>+</p>  <p>+</p>  <p>+</p>  <p>+</p>  <p>+</p>  <p>+</p>  <p>+</p>  <p>+</p>
EKG – flergangsbrug	EKG – MonoLead	EKG – engangsbrug	EKG – neo	NIBP
			 <p>+</p> 	<p>Voksne/børn Nyfødte</p>  <p>+</p>  <p>+</p>  
	 <p>3</p>			
	 <p>5</p>			
	 <p>4 6</p>			

087

Dette kapitel indeholder en liste over tilbehør til Infinity Acute Care System (IACS).

Kapitlet er opdelt i følgende afsnit:

- “Generelt tilbehør til IACS” på side 16
- “Ekstraudstyr til IACS/M540” på side 18
- “EKG-monitorering – afledningssæt til flergangsbrug” på side 19
- “EKG-monitorering – afledningssæt til brug med én enkelt patient” på side 20
- “EKG-monitorering – MonoLead” på side 21
- “EKG-monitorering - nyfødte” på side 23
- “Invasivt blodtryk (IBP) med Hemo2 Pod eller Hemo4 pod” på side 24
- “IBP-monitorering med MPod – QuadHemo eller MCable – Dual Hemo” på side 25
- “Monitorering af ikke-invasivt blodtryk (NIBP) – Dräger-kabler” på side 26
- “Monitorering af ikke-invasivt blodtryk (NIBP) – nyfødte” på side 28
- “Monitorering af pulsoxymetri – Masimo rainbow SET (LNCS)” på side 30
- “Monitorering af pulsoximetri – Masimo rainbow SET (rainbow og M–LNCS)” på side 29
- “Monitorering af pulsoxymetri – Nellcor OxiMax” på side 34
- “Monitorering af kardio-output” på side 35
- “CO<sub>2</sub> monitorering” på side 36
- “Temperaturmonitorering” på side 37
- “MCable – Analog/synkroniseret” på side 40

Hvert parameterafsnit på de følgende sider omfatter et diagram, der viser det parameterspecifikke tilbehør, sammen med en eller flere tabeller, der viser tilbehørets navne og varenumre. Bogstaverne vist i diagrammerne svarer til bogstaverne i tabellerne. Da noget tilbehør er for omfangsrigt til at vise i diagrammet, har det ikke et tilknyttet bogstav.

Varenumre kan ændres uden forudgående varsel. Kontakt din Dräger-repræsentant for at få oplysninger om de mest almindelige varenumre.

Hvis der ikke benyttes tilbehør godkendt af Dräger, er der risiko for, at IACS ikke fungerer korrekt.

## Generelt tilbehør til IACS

Den følgende tabel viser en liste over systemkomponenter, strømkabler, systemkabler og tastaturer til IACS.

### Systemkomponenter

De følgende dele er komponenter i IACS. De kan ikke købes separat. Kontakt din Dräger-repræsentant for at få yderligere oplysninger.

Del	Varenummer
Infinity M500	MS20407
Infinity M540	MS20401
Infinity P2500	MS22277
Infinity PS50	8416800

### Kabler og mus

Del	Varenummer
Mus	MS23352
Musemåtte	MS24519
Systemkabel, 1,5 m (4,9 ft)	MS20135
Systemkabel, 2,5 m (8,2 ft)	MK08707
Systemkabel, 3,5 m (11,5 ft)	MK08708
Systemkabel, 4,5 m (14,7 ft)	MS20614
IACS Y-kabel til PS50	MS20345
Systemkabel, 2,2 m (7,2 ft) <i>(Bemærk, at dette kabel kun må benyttes i kombination med Zeus IE)</i>	MK04408
Ethernet-patchkabel, 4,9 m (16,1 ft)	4726399
Ethernet-kabler, 2,4 m (7,9 ft)	4726381
Ethernet-kabler, 1,2 m (3,9 ft)	4726373
Sygeplejerskeopkaldskabel	8417370
Eksportprotokolkabel	MS22948

### Tastaturer

Del	Varenummer
Standardtastatur (russisk)	MS24520
Vaskbart tastatur (tjekkisk)	MS22286
Vaskbart tastatur (dansk)	MS20790
Vaskbart tastatur (engelsk)	MS22288
Vaskbart tastatur (fransk)	MS22295
Vaskbart tastatur (tysk)	MS22287
Vaskbart tastatur (græsk)	MS23692
Vaskbart tastatur (ungarsk)	MS22282
Vaskbart tastatur (italiensk)	MS22283
Vaskbart tastatur (norsk)	MS22284
Vaskbart tastatur (portugisisk)	MS22291
Vaskbart tastatur (spansk)	MS22294
Vaskbart tastatur (svensk/finsk)	MS22285
Vaskbart tastatur (tyrkisk)	MS22292

### Diverse hardware

Del	Varenummer
Transportdock og klemme	MS28144
Kabelkrog	MS26297
Beslag til SpO <sub>2</sub> MCable	MS26266
Beslag til Rainbow SET MCable	MS28576
Rullefod til M540	RS-0025-05C



**Monteringer til arbejdsstation**

Del	Varenummer
Beslag til arbejdsstation	MS17139
Skinne til beslagkonsol GCX	MS15934

**Beslag til strømforsyning**

Del	Varenummer
Vægmonteringsadapter CPS/IDS strømforsyning	4720061
Skinnebeslag til CPS/IDS strømforsyning	4720095
Vægbeslag CPS/IDS strømforsyning	4720129
Rullestativ til CPS/IDS strømforsyning	4720103

**Beslag til Cockpit og M500/M540**

Del	Varenummer
Dräger-løftearm, frontskinne, VESA, +300	G96548
Dräger-dobbeltarm, frontskinne, VESA	G96715

**BEMÆRK**

Al hardware fra GCX kan kun købes direkte fra GCX Corporation eller en af dets leverandører.

## Ekstraudstyr til IACS/M540

---

Følgende tabel viser det tilgængelige ekstraudstyr til IACS. Forhør dig hos den lokale salgsrepræsentant for at få oplysninger om ekstraudstyr, der evt. kan være gratis under visse igangværende kampanjer.

Menuvalgene på M540 eller C700/C500 vil ikke være tilgængelige, før det tilsvarende ekstraudstyr er blevet aktiveret.

Ekstraudstyr	Enkeltstående M540	C700	C500	Varenummer
Trådløs M540	Ja	Nej	Nej	MS16266
Fuld arytm	Ja	Ja	Ja	MS22225
Multi IBP	Ja	Ja	Ja	MS20504
EKG med 12 afledninger	Ja	Ja	Ja	MS20508
12 kanaler	Nej	Nej	Ja	MS20505
16 kanaler	Nej	Ja	Ja	MS20506
Webaktiverede layouts	Nej	Ja	Ja	MS20511
Webaktiverede faner	Nej	Ja	Ja	MS20512
Visningseditor	Nej	Ja	Ja	MS20515
Fysiologiske beregninger	Nej	Ja	Ja	MS20516

## EKG-monitorering – afledningssæt til flergangsbrug

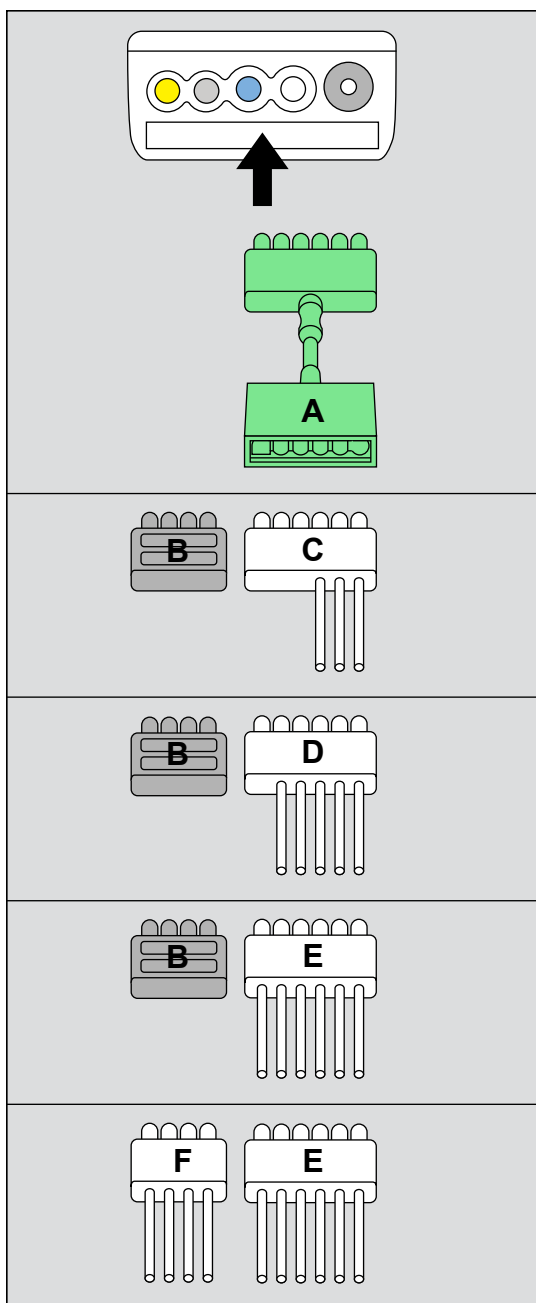

### EKG-tilbehør

Del	Varenummer
<b>A</b> EKG-forlænger-kabel 3/5/6, 2 m (6,5 ft) <sup>1)</sup>	MS16256
<b>B</b> Afstandsstykke til EKG med 4 afledninger, 10 stk.	MS22832

#### BEMÆRK

<sup>1)</sup> Forlænger-kablet fungerer med MonoLeads og traditionelle afledninger. Forlænger-kablet er ikke kompatibelt med EKG-koblingsæt med 4 afledninger.

### Traditionelle afledningssæt

Del	Varenummer
<b>C</b> EKG-kobling med 3 afledninger, IEC1 (Europa), 1 m (3,3 ft)	MS16159
EKG-kobling med 3 afledninger, IEC2 (AHA/US), 1 m (3,3 ft)	MS16231
<b>D</b> EKG-kobling med 5 afledninger, IEC1 (Europa), 1 m (3,3 ft)	MS16158
EKG-kobling med 5 afledninger, IEC2 (AHA/US), 1 m (3,3 ft)	MS16546
<b>E</b> EKG-kobling med 6 afledninger, IEC1 (Europa), 1 m (3,3 ft)	MS16157
EKG-kobling med 6 afledninger, IEC2 (AHA/US), 1 m (3,3 ft)	MS16547
<b>F</b> EKG-kobling med 4 afledninger, IEC1 (Europa), 1 m (3,3 ft) <sup>1)</sup>	MS22365
EKG-kobling med 4 afledninger, IEC2 (AHA/US) 1 m (3,3 ft) <sup>1)</sup>	MS22364

074

## EKG-monitorering – afledningsæt til brug med én enkelt patient

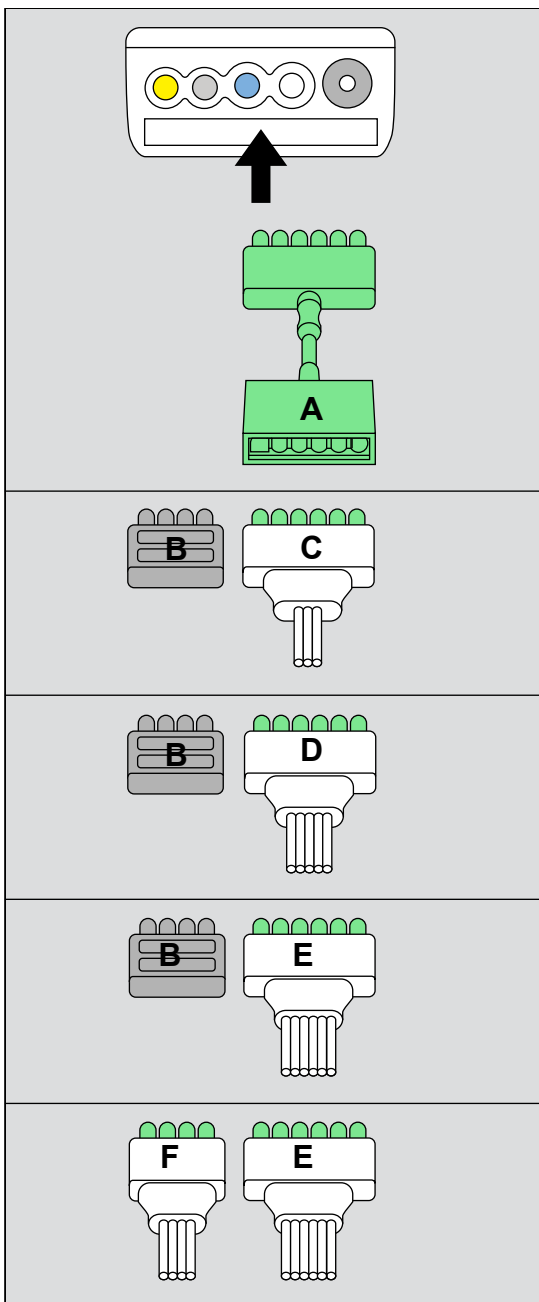

### EKG-tilbehør

	Del	Varenummer
A	EKG-forlænger kabel 3/5/6, 2 m (6,5 ft) <sup>1)</sup>	MS16256
B	Afstandsstykke til EKG med 4 afledninger, 10 stk.	MS22832

#### BEMÆRK

<sup>1)</sup> Forlængerkablet fungerer med MonoLeads, traditionelle afledninger og afledninger til brug med én enkelt patient. Forlængerkablet er ikke kompatibelt med EKG-koblingsæt med 4 afledninger.

### Traditionelle afledningsæt

	Del	Varenummer
C	EKG-kobling med 3 afledninger, IEC1 (Europa), 1 m (3,3 ft)	MP00875
	EKG-kobling med 3 afledninger, IEC2 (AHA/US), 1 m (3,3 ft)	MP00877
D	EKG-kobling med 5 afledninger, IEC1 (Europa), 1 m/1,5 m (3,3 ft/4,9 ft)	MP00879
	EKG-kobling med 5 afledninger, IEC2 (AHA/US), 1 m / 1,5 m (3,3 ft / 4,9 ft)	MP00881
E	EKG-kobling med 6-afledninger, IEC1 (Europa), 1 m/1,5 m (3,3 ft/4,9 ft)	MP03122
	EKG-kobling med 6 afledninger, IEC2 (AHA/US), 1 m / 1,5 m (3,3 ft / 4,9 ft)	MP03123
F	EKG-kobling med 4 afledninger, IEC1 (Europa), 1 m (3,3 ft)	MP03120
	EKG-kobling med 4 afledninger, IEC2 (AHA/US), 1 m (3,3 ft)	MP03121

483

## EKG-monitorering – MonoLead

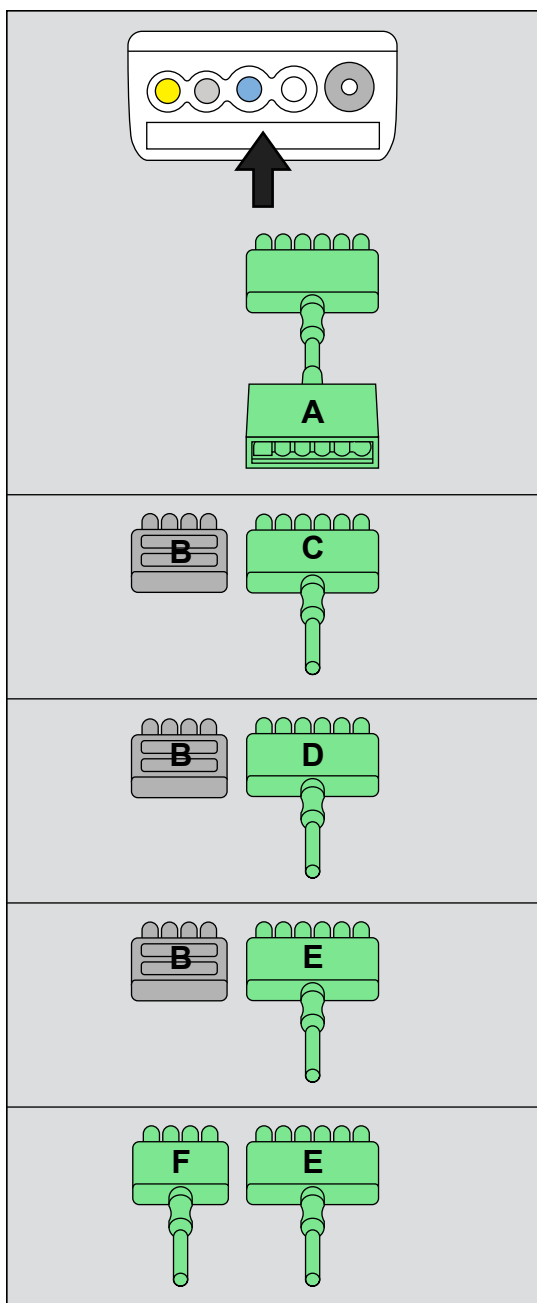

### EKG-tilbehør

	Del	Varenummer
A	EKG-forlænger kabel 3/5/6, 2 m (6,5 ft) <sup>1)</sup>	MS16256
B	Afstandsstykke til EKG med 4 afledninger, 10 stk.	MS22832

#### BEMÆRK

<sup>1)</sup> Forlængerkablet fungerer med visse MonoLead-sæt, traditionelle afledninger og afledninger til enkeltpatientbrug (se nedenfor for at få flere oplysninger). Forlængerkablet er ikke kompatibelt med EKG MonoLead med 4 afledninger.

### MonoLead

	Del	Varenummer
C	EKG MonoLead med 3 afledninger, IEC1 (Europa), 2 m (6,5 ft)	MS14555
	EKG MonoLead med 3 afledninger, IEC2 (AHA/US), 2 m (6,5 ft)	MS14556
	EKG MonoLead med 3 afledninger, IEC1 (Europa), 4,1 m (13,5 ft) <sup>1)</sup>	MS28561
	EKG MonoLead med 3 afledninger, IEC2 (AHA/US), 4,1 m (13,5 ft) <sup>1)</sup>	MS28557
<sup>1)</sup> <b>Bemærk:</b> Det angivne tilbehør må IKKE bruges i kombination med forlængerkablet MS16256		

<b>D</b>	EKG MonoLead med 5 afledninger, IEC1 (Europa), 2,5 m (8,2 ft)	MS14559
	EKG MonoLead med 5 afledninger, IEC2 (AHA/US), 2,5 m (8,2 ft)	MS14560
	EKG MonoLead med 5 afledninger, IEC1 (Europa), 5,3 m (17,4 ft) <sup>1)</sup>	MS28559
	EKG MonoLead med 5 afledninger, IEC2 (AHA/US), 5,3 m (17,4 ft) <sup>1)</sup>	MS28558
<b>E</b>	EKG MonoLead med 6 afledninger, IEC1 (Europa), 3 m (10 ft)	MS14683
	EKG MonoLead med 6 afledninger, IEC2 (AHA/US), 3 m (10 ft)	MS14682
	EKG MonoLead med 6 afledninger, IEC1 (Europa), 5,7 m (18,7 ft) <sup>1)</sup>	MS17185
	EKG MonoLead med 6 afledninger, IEC2 (AHA/US), 5,7 m (18,7 ft) <sup>1)</sup>	MS28560

<b>F</b>	EKG MonoLead med 4 afledninger, IEC1 (Europa), 1,7 m (5,6 ft)	MS14693
	EKG MonoLead med 4 afledninger, IEC2 (AHA/US), 1,7 m (5,6 ft)	MS14694
	EKG MonoLead med 4 afledninger, IEC1 (Europa), 3,7 m (12,1 ft)	MS20476
	EKG MonoLead med 4 afledninger, IEC2 (AHA/US), 3,7 m (12,1 ft)	MS20475
<sup>1)</sup> <b>Bemærk:</b> Det angivne tilbehør må IKKE bruges i kombination med forlængerkalet MS16256		

## EKG-monitorering - nyfødte

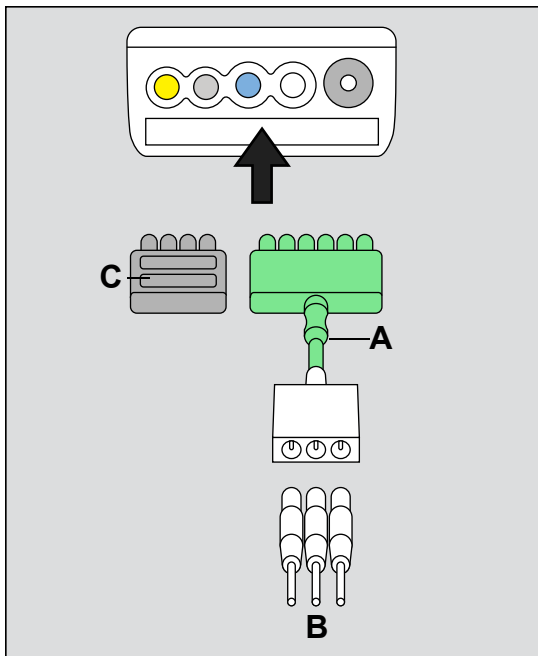

### Afledningssæt og tilbehør til nyfødte

#### ADVARSEL

For at forhindre forbrændinger under elektrokirurgi (ESU) må EKG-adapterkablet med 3 afledninger til nyfødte ikke anvendes sammen med EKG-forlængerkablet (MS16256).

	Del	Varenummer
A	EKG-adapterkabel med 3 afledninger til nyfødte, 2 m (6,5 ft), enkelt ben	MS25951
B	EKG-elektrode KittyKat, 300 stk.	5195024
C	Afstandsstykke til EKG med 4 afledninger, 10 stk.	MS22832

## Invasivt blodtryk (IBP) med Hemo2 Pod eller Hemo4 pod

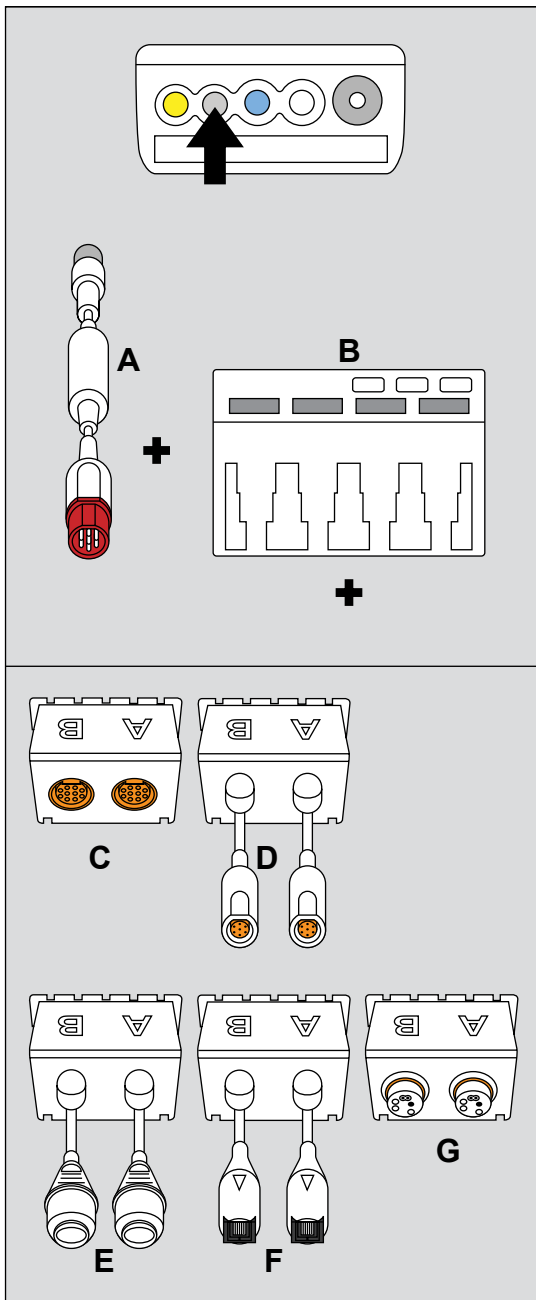

### IBP-pods og -kabler

	Del	Varenummer
A	M540 Hemo-forbindelseskabel, 1,5 m (4,9 ft) <sup>1)</sup>	MS23897
	M540 Hemo-forbindelseskabel, 2,9 m (9,5 ft) <sup>1)</sup>	MS23898
B	Hemo2 pod ( <i>ikke vist</i> – er ikke længere tilgængelig)	4319435
	Hemo4 pod (er ikke længere tilgængelig)	4315961

#### BEMÆRK

<sup>1)</sup> M540 Hemo-forbindelseskablet bruges med Hemo2 pod/Hemo4 pod.

### Transducer-adapterkabler

	Del	Varenummer
C	Hemo pod-adapter, 10-benet	3375958
D	Hemo pod-adapter, SensoNor, 7-benet	MS23598
E	Hemo pod-adapter, Baxter-Edwards	5196980
F	Hemo pod-adapter, Abbott-Medex	5196998
G	Hemo pod-adapter, Becton/Dickinson	3375941



## IBP-monitorering med MPod – QuadHemo eller MCable – Dual Hemo

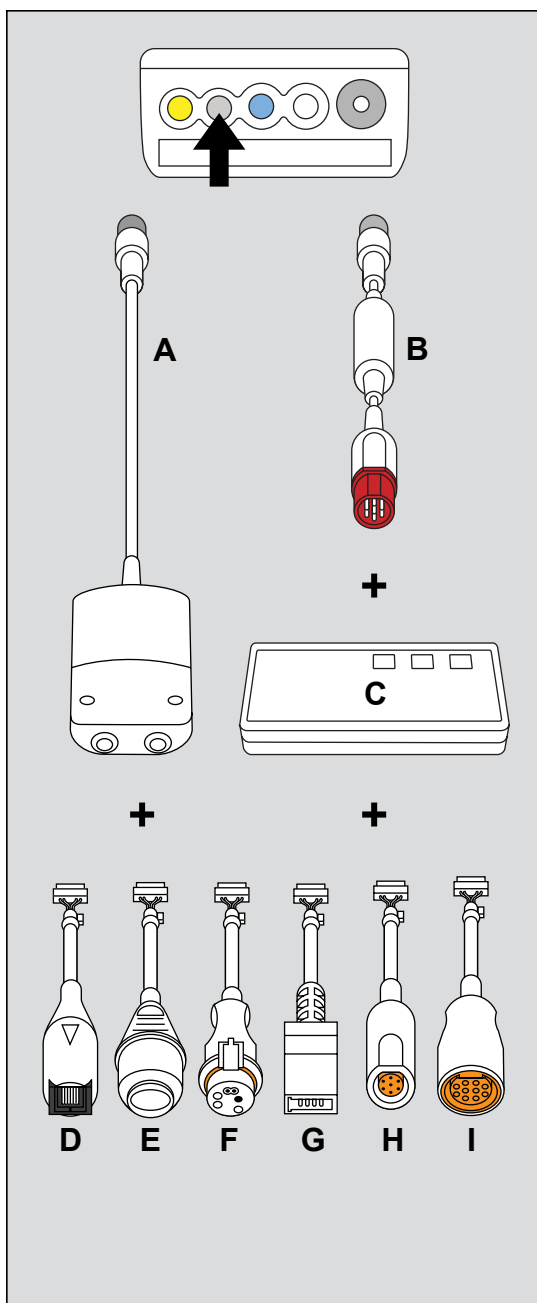

### IBP-kabler

	Del	Varenummer
A	MCable – Dual Hemo	MS20783
B	M540 - Hemo-forbindelseskabel, 1,5 m (4,9 ft) <sup>1)</sup>	MS23897
	M540 Hemo-forbindelseskabel, 2,9 m (9,5 ft) <sup>1)</sup>	MS23898
C	MPod – QuadHemo	MS20725

#### BEMÆRK

<sup>1)</sup> M540 Hemo-forbindelseskablet bruges med MPod – QuadHemo (ikke nødvendigt for MCable – Dual Hemo).

### Transducer-adapterkabler

	Del	Varenummer
D	Abbott-Medex (Transtar)	MS22535
E	Baxter-Edwards	MS22147
F	Becton/Dickinson	MS22148
G	Utah Medical	MS22534
H	Dräger 7-benet	MS22533
I	Dräger 10-benet	MS22532

## Monitorering af ikke-invasivt blodtryk (NIBP) – Dräger-kabler

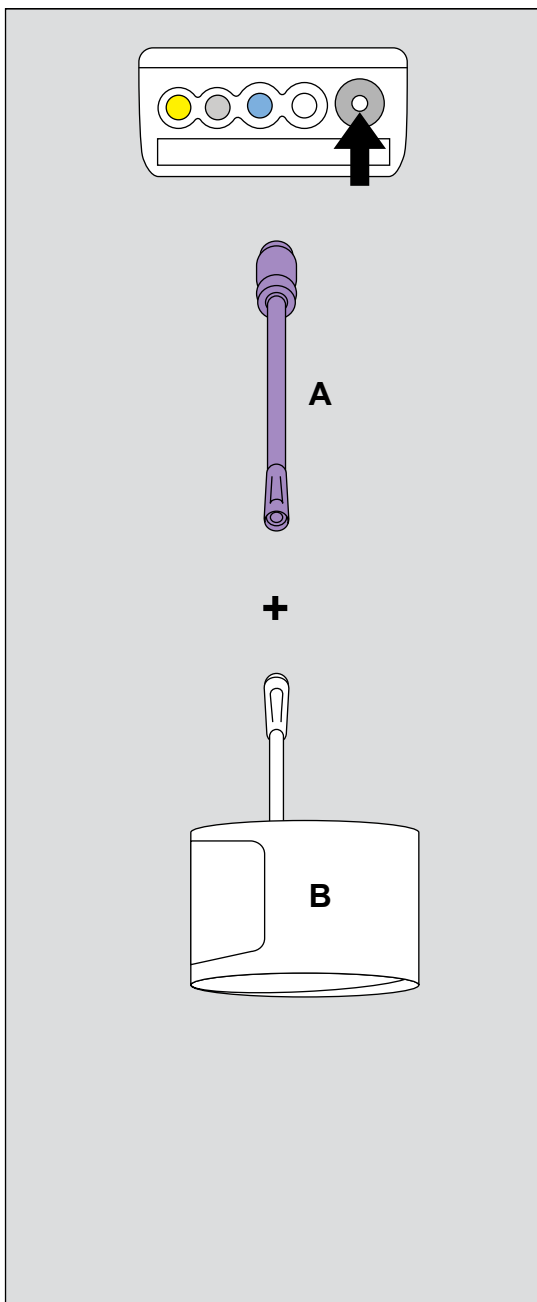

### NIBP-slange

De følgende engangs- og flergangsmanchetter og -slanger anvender Dräger-kabler.

	Del	Varenummer
A	Tilslutningskabel, voksen/barn 3,7 m (12,15 ft)	MP00953

### NIBP-manchetter til flergangsbrug, voksen/barn

#### BEMÆRK

Alle manchetter er latexfri.

	Del	Varenummer
B	Armmanchet, spædbørn, XXS 8 til 13 cm (3 til 5 in)	MP00911
	Armmanchet, børn, XS 12 til 19 cm (5 til 7 in)	MP00912
	Lille armmanchet, voksne, S 17 til 29 cm (6 til 10 in)	MP00913
	Armmanchet, voksne, M 23 til 33 cm (9 til 13 in)	MP00915
	Armmanchet, voksne, M+ 23 til 43 cm (9 til 17 in)	MP00916
	Armmanchet, voksne, M++ 23 til 53 cm (9 til 21 in)	MP00917
	Stor armmanchet, voksne, L 31 til 40 cm (12 til 16 in)	MP00918
	Stor armmanchet, voksne, L+ 31 til 55 cm (12 til 22 in)	MP00919
	Stor lårmanchet, voksne, XL 38 til 50 cm (15 til 20 in)	MP00921

0182

## NIBP-manchetter til engangsbrug, voksen/barn

Se illustrationen på side 26.

	Del	Varenummer
<b>B</b>	Spædbørn armmanchet, XXS, 8 til 13 cm (3 til 5 in) 10 stk.	MP00924
	Armmanchet, børn, XS, 12 til 19 cm (5 til 7 in) 10 stk.	MP00925
	Lille armmanchet, voksne, S, 17 til 29 cm (6 til 11 in) 10 stk.	MP00926
	Armmanchet, voksne, M, 23 til 33 cm (9 til 13 in) 10 stk.	MP00928
	Armmanchet, voksne, M+, 23 til 43 cm (9 til 17 in) 10 stk.	MP00929
	Armmanchet, voksne, M++, 23 til 53 cm (9 til 21 in) 10 stk.	MP00930
	Armmanchet, voksne, L, 31 til 40 cm (12 til 16 in) 10 stk.	MP00931
	Armmanchet, voksne, L+, 31 til 55 cm (12 til 22 in) 10 stk.	MP00932
	Lårmanchet, voksne, XL, 38 til 50 cm (15 til 20 in) 10 stk.	MP00934

## Monitorering af ikke-invasivt blodtryk (NIBP) – nyfødte

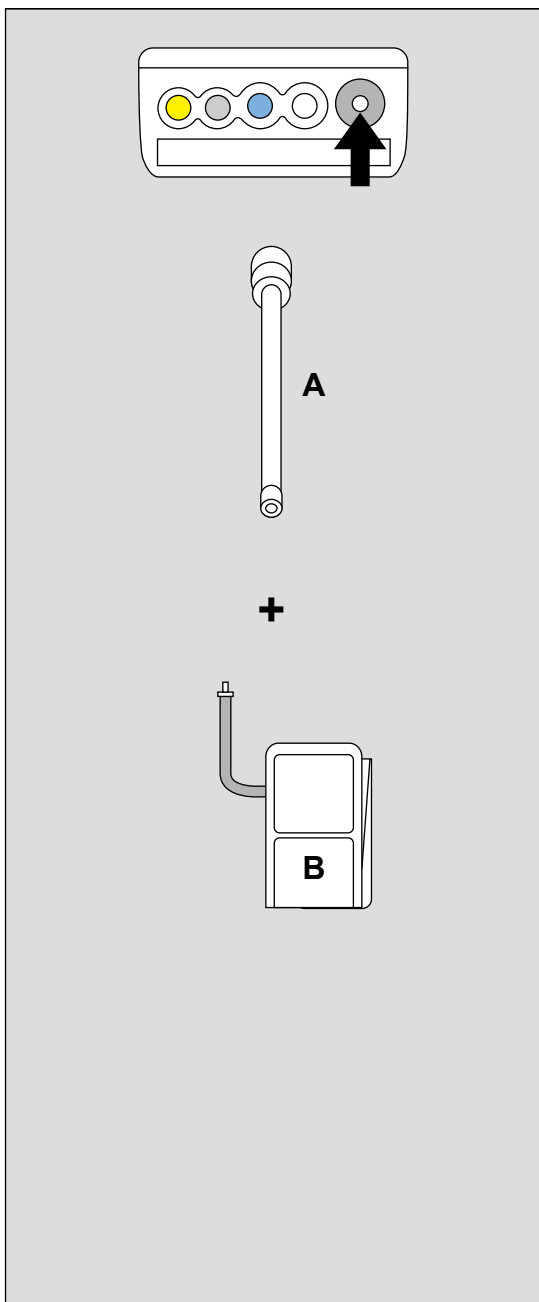

### NIBP-slange

De følgende engangs- og flergangsmanchetter og -slanger anvender universelle stik.

	Del	Varenummer
<b>A</b>	NIBP-slange, nyfødte, 2,4 m (7,87 ft)	2870298

### NIBP-manchetter til engangsbrug, nyfødte

	Del (armomkreds)	Varenummer
<b>B</b>	Manchet, nyfødte #1 3,1 til 5,7 cm (1,2 til 2,2 in)	2870181
	Manchet, nyfødte #2 4,3 til 8,0 cm (1,7 til 3,1 in)	2870199
	Manchet, nyfødte #3 5,8 til 10,9 cm (2,3 til 4,3 in)	2870207
	Manchet, nyfødte #4 7,1 til 13,1 cm (2,8 til 5,1 in)	2870215
	Manchet, nyfødte #5 8,3 til 15,0 cm (3,2 til 6 in)	2870173

## Monitorering af pulsoximetri – Masimo rainbow SET (rainbow og M–LNCS)

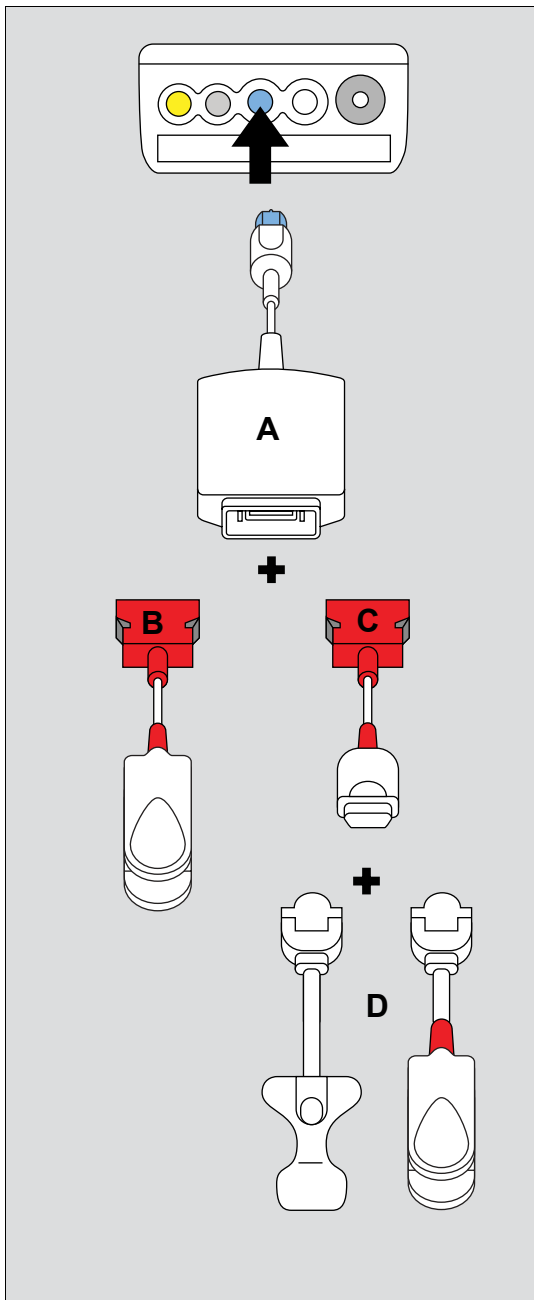

### Kabler og sensorer til Masimo rainbow SET

Alle sensorer og kabler til Masimo rainbow SET, røde LNC-kabler og M–LNCS-sensorer kan kun købes direkte fra Masimo eller en af dennes distributører.

	Del	Varenummer
A	Infinity MCable – Masimo rainbow SET	MS27003

### Masimo M–LNCS-sensorer

	Del
B	rainbow direct-sensor
C	rainbow-mellemkabel
D	Rainbow- eller M–LNCS-sensorer til flergangsbrug og engangsbrug

## Monitorering af pulsoxymetri – Masimo rainbow SET (LNCS)

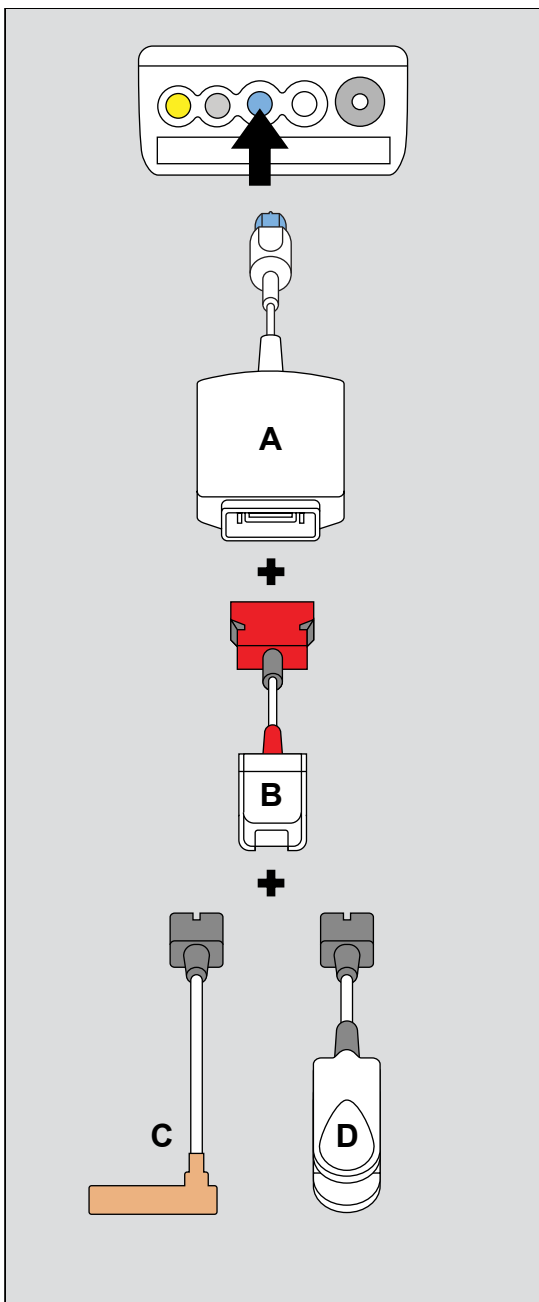

### Masimo SpO<sub>2</sub>-kabler

	Del	Varenummer
<b>A</b>	Infinity MCable – Masimo rainbow SET	MS27003
<b>B</b>	Rødt LNC-forbindelseskabel, LNCS (alle Masimo rainbow SET-sensorer og -kabler, røde LNC-kabler og M-LNCS-sensorer kan kun købes direkte fra Masimo eller en af dennes distributører).	

Den følgende tabel viser en liste over kompatible sensorer, som kan købes hos Dräger.

### Masimo LNCS-sensorer til enkeltpatientbrug

	Del	Varenummer
<b>C</b>	Adtx, voksne, 20 stk.	MP00790
	Inf/Inf-3, spædbørn, 20 stk.	MP00791
	Neo/Neo-3, nyfødte, 20 stk.	MP00792
	NeoPt/NeoPt-3, for tidligt fødte, 20 stk.	MP00794
	Pdtx, børn, 20 stk.	MP00793
<b>D</b>	DCI ciffer, voksne	MP00796
	DCIP pædiatrisk ciffer	MP00795
	TC-I øre, voksne	MP00788
	YI voksen, barn/spædbarn/nyfødt, til flere steder	MP00789
	TF-I voksen, pande	MP00799

### Masimo SpO<sub>2</sub>-tilbehør (vises ikke)

Del	Varenummer
Selvhæftende SpO <sub>2</sub> -firkant, 12 stk.	7496875
Tøjklemme, 5 stk.	7496883
Petite omslag - voksne/børn/nyfødte	7496909
Posey omslag, 12 stk.	7496933
Sensorbånd til udskiftning, 100 stk.	7496925

## Monitorering af pulsoxymetri – Masimo SET (LNCS)

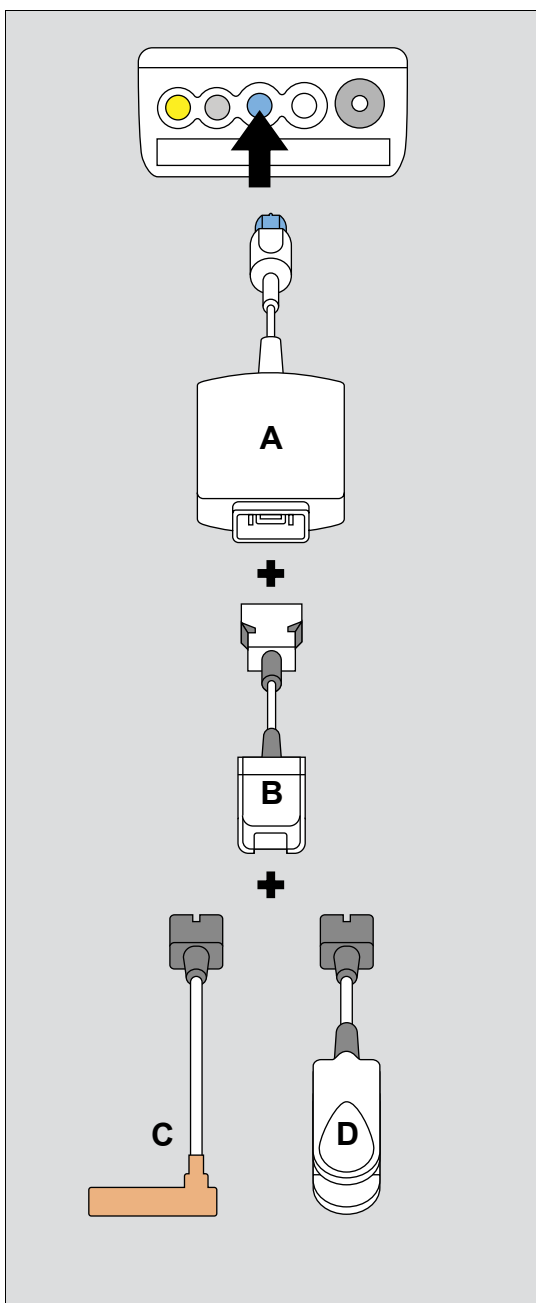

### Masimo SpO<sub>2</sub> kabler

	Del	Varenummer
<b>A</b>	Infinity MCable – Masimo SET	MS20667
<b>B</b>	Masimo-forbindelseskabel, LNCS 1,2 m (3,9 ft)	MP00800
	Masimo-forbindelseskabel, LNCS 3 m (10 ft)	MP00797

Den følgende tabel viser en liste over kompatible sensorer, som kan købes hos Dräger.

### Masimo engangssensorer

	Del	Varenummer
<b>C</b>	Adtx, voksne, 20 stk.	MP00790
	Inf/Inf-3, spædbørn, 20 stk.	MP00791
	Neo/Neo-3, nyfødte, 20 stk.	MP00792
	NeoPt/NeoPt-3, for tidligt fødte 20 stk.	MP00794
	Pdtx, børn, 20 stk.	MP00793

## Masimo flergangssensorer

Se illustrationen på side 31.

	Del	Varenummer
<b>D</b>	DCI ciffer, voksne	MP00796
	DCIP pædiatrisk ciffer	MP00795
	TC-I øre, voksne	MP00788
	YI voksen, barn/spædbarn/ nyfødt, til flere steder	MP00789
	TF-I voksen, pande	MP00799

## Masimo SpO2-tilbehør (vises ikke)

Del	Varenummer
Selvhæftende SpO2-firkant, 12 stk.	7496875
Tøjklemme, 5 stk.	7496883
Petite omslag - voksne/børn/ nyfødte	7496909
Posey omslag, 12 stk.	7496933
Sensorbånd til udskiftning, 100 stk.	7496925



## Monitorering af pulsoxymetri – Masimo SET (M-LNCS)

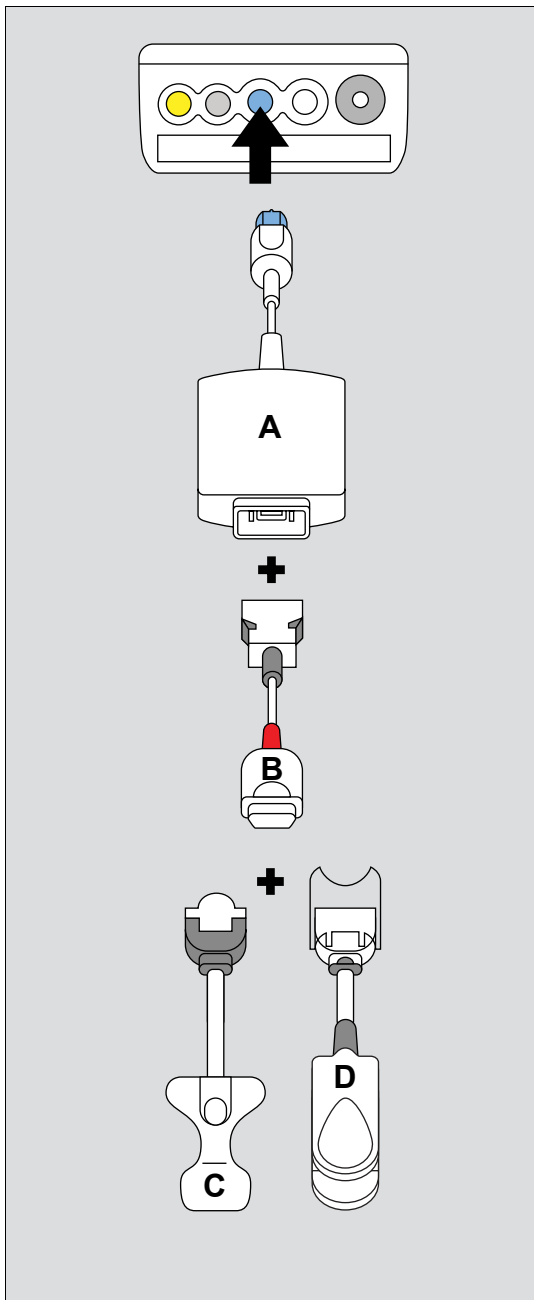

### Kabler og sensorer til Masimo SET

Alle Masimo SET M-LNCS-sensorer og M-LNC-kabler kan kun købes direkte fra Masimo eller en af dennes distributører.

	Del	Varenummer
A	Infinity MCable – Masimo SET	MS20667
B	M-LNC mellemkabel	

### Masimo M-LNCS-sensorer

	Del
C,	M-LNCS-sensorer til engangsbrug eller
D	flergangsbrug

## Monitorering af pulsoxymetri – Nellcor OxiMax

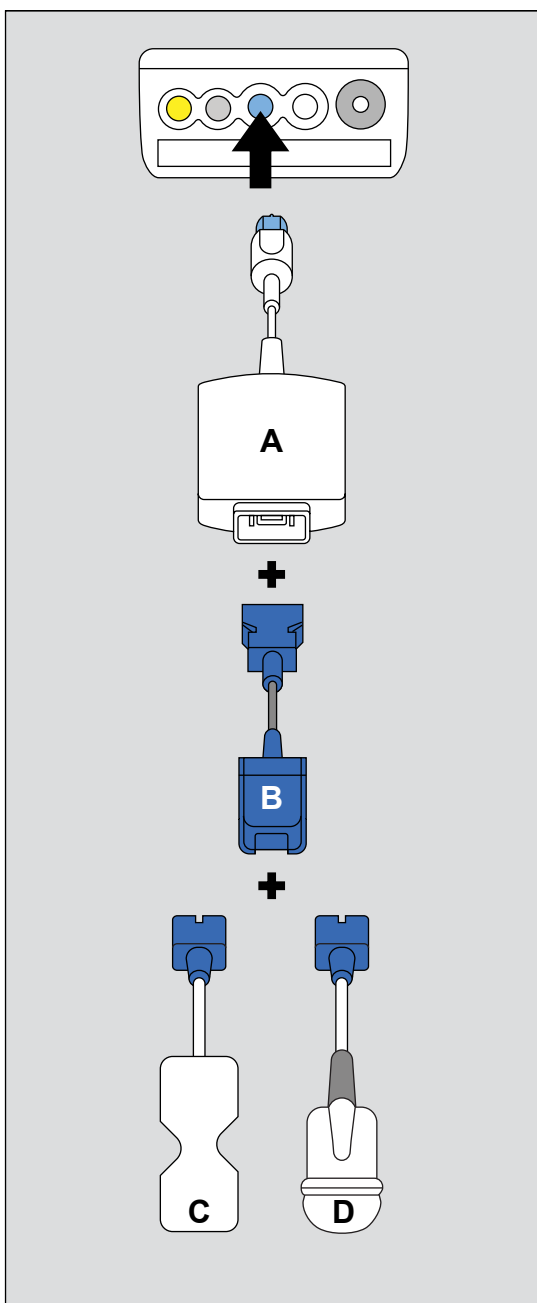

### Nellcor SpO<sub>2</sub>-kabler

	Del	Varenummer
<b>A</b>	Infinity MCable – Nellcor OxiMax	MS20668
<b>B</b>	Nellcor mellemkabel, 1.2 m (3,9 ft)	MP00748
	Nellcor-forbindelseskabel, 3 m (9,8 ft)	MS20979

### Nellcor sensorer til enkeltpatientbrug

Den følgende tabel viser en liste over kompatible sensorer, som kan købes hos Dräger.

	Del	Varenummer
<b>C</b>	OxiMax MaxA, 46 cm (18 in), 24 stk.	MX50065
	OxiMax MaxAL, 91 cm (36 in), 24 stk.	MX50071
	OxiMax MaxI, spædbarn, 24 stk.	MX50067
	OxiMax MaxN nyfødt/voksen, 24 stk.	MX50068
	OxiMax MaxP, barn, 24 stk.	MX50066
	Nellcor, OxiMax Max-R	MX50069
	Nellcor DURA-Y SpO <sub>2</sub> -sensor, D-YS	MX01004
	Nellcor SpO <sub>2</sub> -sensor, OxiMax Max-Fast, 24 stk.	MX50070
	OxiBand Oxi-P/I, barn/spædbarn, 100 stk.	2170221
	Nellcor Oxiband-omslag A/N, 100 stk.	8201012

### Nellcor flergangssensorer

	Del	Varenummer
<b>D</b>	Durasensor DS100A, voksen, finger	7262764

## Monitorering af kardio-output

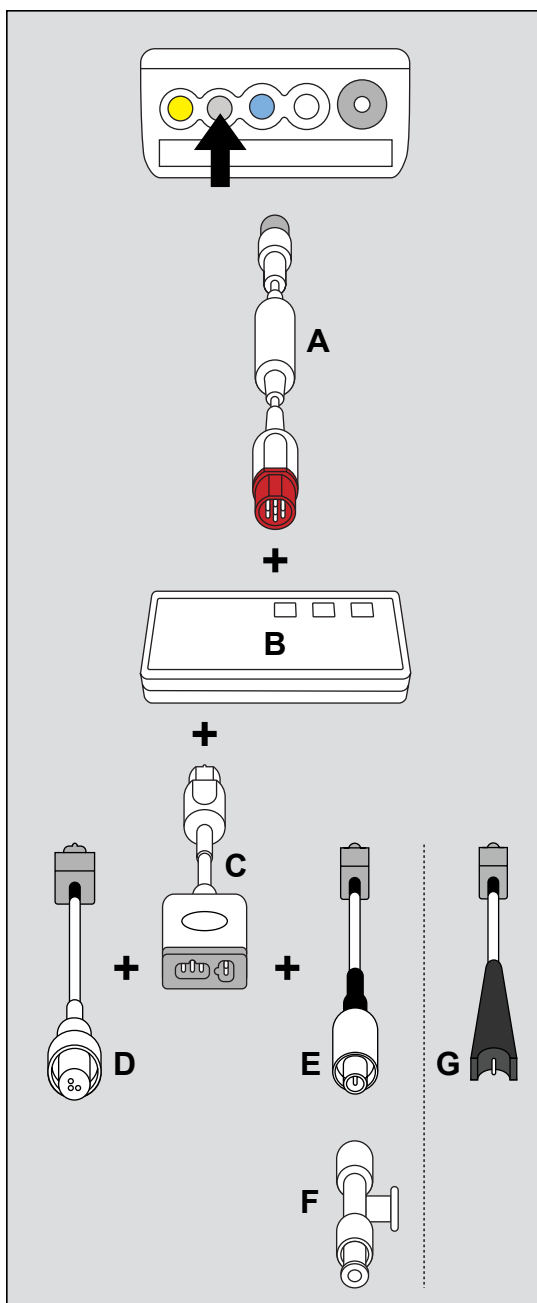

### C.O. kabler, katetre og termistorer

Del	Varenummer	
<b>A</b> M540 Hemo-forbindelseskabel, 1,5 m (4,9 ft)	MS23897	
	M540 Hemo-forbindelseskabel, 2,9 m (9,5 ft)	MS23898
<b>B</b> MPOD – QuadHemo	MS20725	
	Hemo2 pod (vises ikke)	4319435
	Hemo4 pod (vises ikke)	4315961
<b>C</b> Mellemkabel, 1 m (3,3 ft)	3368458	
<b>D</b> Mellemkabel til kateter	8419160	
<b>E</b> Termistorkabel, Ohmeda	8420077	
<b>F</b> Termistor T-stykke, 25 stk.	5741975	
<b>G</b> Termistorkabel, Baxter-Edwards	8539983	

### Sæt for kardio-output (vises ikke)

Del	Varenummer
Sæt til kardielt output, Baxter <sup>1)</sup>	7265155
Sæt til kardielt output, Ohmeda <sup>1)</sup>	7265163

#### BEMÆRK

<sup>1)</sup> Sæt inkl. mellemkabel, kateterkabel og termistorkabel.

## CO2 monitorering

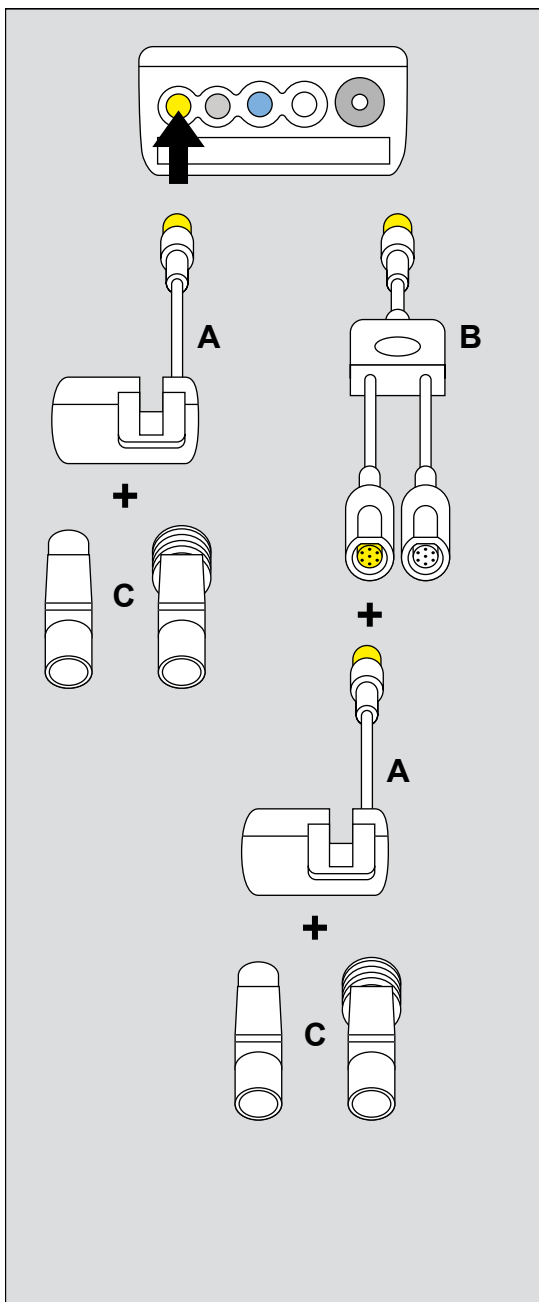

### CO2 kabler

	Del	Varenummer
A	MCable - Mainstream CO2	6871950
B	Y-kabel CO2 og analog/synkroniseret <sup>1)</sup>	MS22259

#### BEMÆRK

<sup>1)</sup> Y-kablet gør det muligt at anvende MCable - Mainstream CO2 og MCable – Analog/synkroniseret samtidigt.

### Luftvejsadaptere til engangsbrug

	Del	Varenummer
C	Adapter, voksne	MP01062
	Adapter, børn	MP01063

### Luftsadaptere til flergangsbrug

	Del	Varenummer
C	Adapter, voksne	6870279
	Adapter, børn	6870280

### Yderligere tilbehør (vises ikke)

Del	Varenummer
Kalibreringssæt	8412710
CO2-testgascylinder	6850435
Holder for CO2-sensor	8416352
Testfilter	6870281

## Temperaturmonitorering

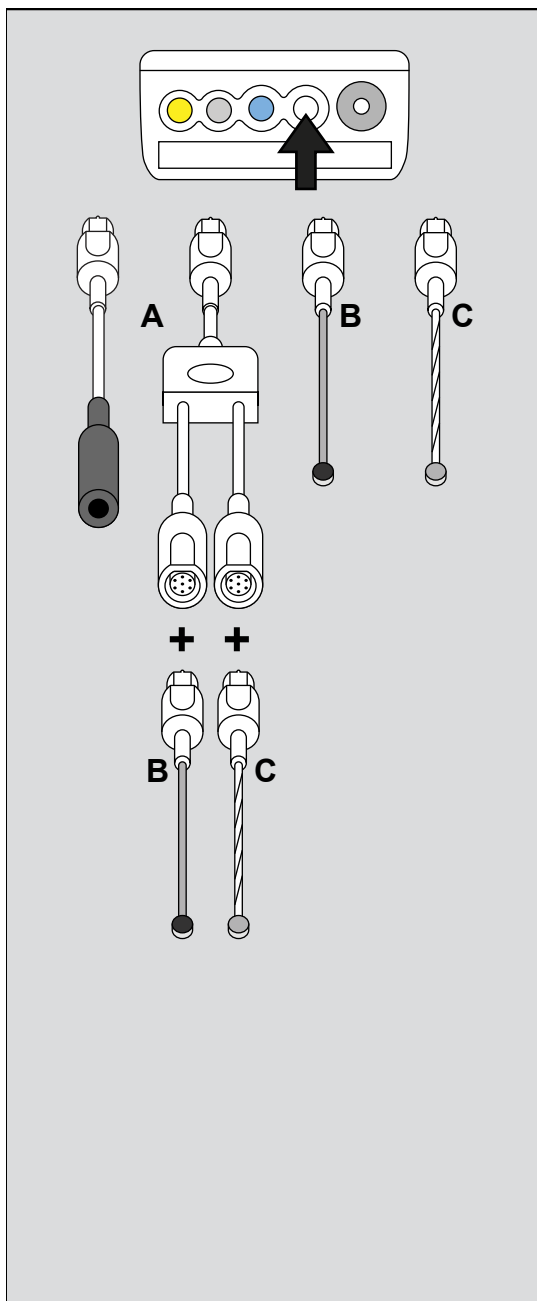

### Temperaturkabler

	Del	Varenummer
A	7-benet stik til adapterkabel til temperatursensor med 1/4" stik	5198333
	Dobbelt temperatur Y-kabel, 7-benet	5592154

### Hudsensorer

#### ADVARSEL

Hudsensorer kan ikke bruges til elektrokirurgi.

#### Voksen, flergangsbrug

	Del	Varenummer
B	Temperaturhudsensor, 1,5 m (4,9 ft)	4329822
	Temperaturhudsensor, 3 m (9,8 ft)	5204669

#### Voksen, enkeltpatientbrug

	Del	Varenummer
C	Temperaturhudsensor, voksen, 1,6 m (5,2 ft)	MP00995
	Temperaturhudsensor, voksen, 3 m (9,8 ft)	MP00996

#### Enkeltpatientbrug, barn/nyfødt

	Del	Varenummer
C	Temperaturhudsensor, barn, 1,6 m (5,2 ft)	MP00997
	Temperaturhudsensor, barn, 3 m (9,8 ft)	MP00998

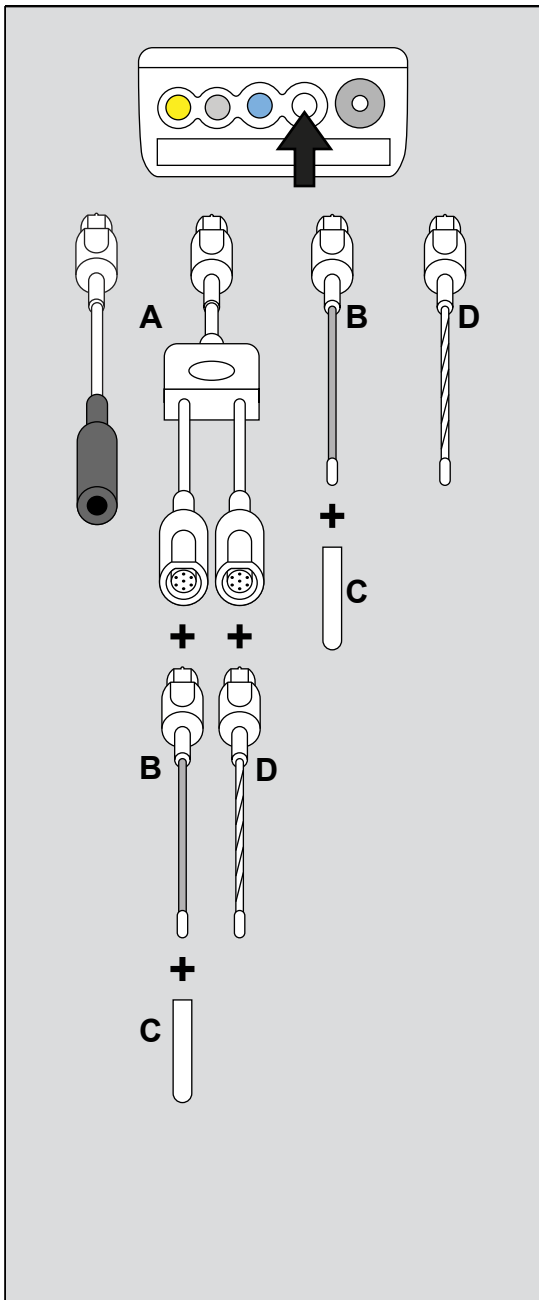

## Temperaturkabler

Del	Varenummer
<b>A</b> 7-benet stik til adapterkabel til temperatursensor med 1/4" stik	5198333
	Dobbelt temperatur Y-kabel, 7-benet

## Sensorer til generelle formål

### ADVARSEL

Hudsensor indeholder latex.

### BEMÆRK

Tildæk indvendigt placerede temperatursensorer til flergangsbrug med overtræk.

## Flergangssensorer til generelle formål, voksen

Del	Varenummer
<b>B</b> Temperatursensor, voksen 1,5 m (4,9 ft)	4329889
	Temperatursensor, voksen 3 m (9,8 ft)
<b>C</b> Dæksler til kernesensorer, 20 cm, 10 stk. (indeholder latex)	7014616

## Flergangssensorer til generelle formål, barn

Del	Varenummer
<b>B</b> Temperatursensor, barn, 1,5 m (4,9 ft)	4329848
	Temperatursensor, barn, 3 m (9,8 ft)

**Sensorer til generelle formål til  
enkeltpatientbrug, voksen**

<b>D</b>	Temperatursensor, voksen, 1,6 m (5,2 ft)	MP00991
	Temperatursensor, voksen 3 m (9,8 ft)	MP00992

**Sensorer til generelle formål til  
enkeltpatientbrug, barn**

<b>D</b>	Temperatursensor, barn, 1.6 m (5,2 ft)	MP00993
	Temperatursensor, barn, 3 m (9,8 ft)	MP00994

**BEMÆRK**

<sup>1)</sup> Sensorer til kernetemperatur kan anvendes under elektrokirurgi og i øsofageale og rektale applikationer.

**BEMÆRK**

Temperatursensorer med 7-benede stik er kompatible med Hemo4 pod, Hemo2 pod, MPod – QuadHemo (se side 24).

## MCable – Analog/synkroniseret

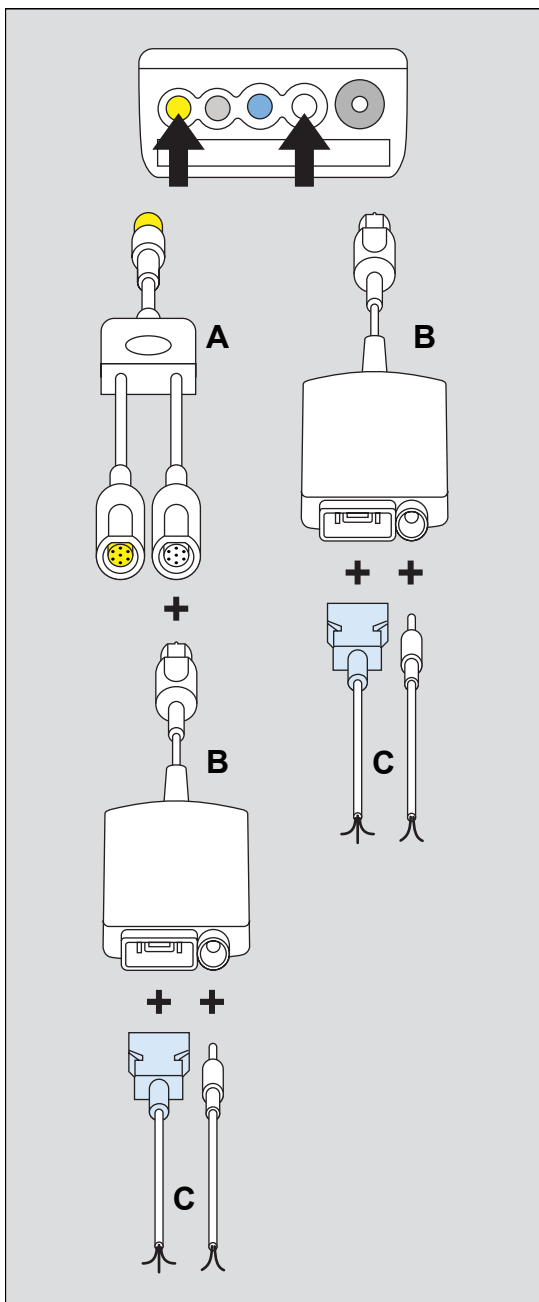

### Analoge/synkroniserede kabler

	Del	Varenummer
A	Y-kabel CO <sub>2</sub> og analog/synkroniseret <sup>1)</sup>	MS22259
B	MCable – Analog/synkroniseret	MS20662
C	Analog outputkabel 5 m (16,4 ft)	4314618
	QRS sync outputkabel, 3 m (9,8 ft)	4314667

#### BEMÆRK

<sup>1)</sup> Y-kablet gør det muligt at anvende MCable - Mainstream CO<sub>2</sub> og MCable – Analog/synkroniseret samtidigt.



Denne side skal være tom.

Denne brugervejledning gælder kun for  
**Infinity Acute Care System – Monitorerings-  
tilbehør SW VG2**





med serienummer:

Hvis Dräger ikke har påført et serienummer, er  
denne brugervejledning kun til generel informati-  
on, og er ikke beregnet til brug i forbindelse med  
et specifikt apparat eller en specifik enhed.

Dette dokument er kun beregnet som informati-  
on til kunden, og vil ikke blive opdateret eller  
udskiftet, medmindre kunden anmoder herom.



Direktiv 93/42/EØF  
om medicinsk udstyr

 **Producent**  
**Dräger Medical GmbH**  
 Moislinger Allee 53 – 55  
D-23558 Lübeck  
 Tyskland  
+49 451 8 82-0  
**FAX** +49 451 8 82-20 80  
 <http://www.draeger.com>

Distribueret i USA af  
**Dräger Medical, Inc.**  
 3135 Quarry Road  
Telford, PA 18969-1042  
U.S.A.  
 (215) 721-5400  
(800) 4DRAGER  
(800 437-2437)  
**FAX** (215) 723-5935  
 <http://www.draeger.com>

**MS29262** – RI03 – da  
© Dräger Medical GmbH  
Udgave/Edition: 2 – 2013-02  
(Udgave/Edition: 1 – 2012-06)



Dräger forbeholder sig ret til at ændre udstyret  
uden forudgående varsel.