

Bruksanvisning

Infinity Acute Care System



ADVARSEL

Les og følg alle relevante bruksanvisninger slik at du bruker tilbehøret på riktig måte.

Overvåkningstilbehør

Skrifttyper

- 1 Etterfølgende numre indikerer handlingstrin-
ne, der nummereringen starter med "1" for hver
ny handlingssekvens.
- Punktlister indikerer individuelle handlinger el-
ler ulike handlingsalternativer.
- Strekene indikerer dataoppføringer, alternativer
eller mål.
- (A) Bokstaver i parentes viser til elementer i den til-
hørende illustrasjonen.
- A Bokstavene i illustrasjonene viser til elementer
som beskrives i teksten.

Varemerker

- Infinity®
- Acute Care System
- Hemo4®
- Hemo2®
- MPod®
- MCable™
- MonoLead®

er varemerker som tilhører Dräger.

- rainbow®
- Masimo®
- Masimo® SET® (signaluttrekkingsteknologi)

er registrerte varemerker som tilhører Masimo Corporation.

- Nellcor™
- OxiMax™
- OxiBand™
- Durasensor™

er varemerker som tilhører Nellcor Puritan Bennett, LLC.

Definisjoner

ADVARSEL

En **ADVARSEL**-melding gir viktig informasjon om en mulig farlig situasjon som, hvis den ikke unngås, kan medføre dødsfall eller alvorlig personskade.

FORSIKTIG

FORSIKTIG angir viktig informasjon om en mulig faresituasjon som, hvis den ikke unngås, kan føre til mindre eller moderat skade på brukeren eller pasienten, eller til skade på utstyret eller annen eiendom.

MERKNAD

En **MERKNAD** gir tilleggsinformasjon som har til hensikt å unngå ulemper under bruken.

Denne side er tom med vilje.

Innhold

For din og dine pasienters sikkerhet	7
Liste over tilbehør	8
Liste over tilbehør	11
Infinity Acute Care System – oversikt over tilbehør	13
Generelt IACS-tilbehør	16
IACS / M540-alternativer	18
EKG-overvåking – ledningssett for flergangsbruk	19
EKG-overvåking – avledningssett for engangsbruk.	20
EKG-overvåking – MonoLead	21
EKG-overvåking – neonatal	23
Invasivt blodtrykk (IBP) med Hemo2 Pod eller Hemo4 Pod.	24
IBP-monitorering med MPod – QuadHemo eller MCable – Dual Hemo	25
Monitorering av ikke-invasivt blodtrykk (NIBP) – Dräger-kontakter	26
Overvåking av noninvasivt blodtrykk (NIBP) – neonatale pasienter	28
Overvåking av pulsoksimetri – Masimo rainbow SET (Rainbow og M-LNCS).	29
Overvåking av pulsoksimetri – Masimo rainbow SET (LNCS)	30
Overvåking av pulsoksimetri – Masimo SET (LNCS)	31
Overvåking av pulsoksimetri – Masimo SET (M-LNCS).	33
Overvåking av pulsoksimetri – Nellcor OxiMax	34
Overvåking av hjerteminuttvolum (C.O.)	35
CO ₂ -overvåking	36
Temperaturovervåking	37
MCable – analog/synkronisert	40

Denne side er tom med vilje.

For din og dine patienters sikkerhet

Følg denne bruksanvisningen nøye	8
Generelle forholdsregler	8
Opplæring	8
Sterilt tilbehør	8
Tilbehør	9
Tilkoblet utstyr	9
Installere tilbehør	9

Følg denne bruksanvisningen nøye

ADVARSEL

Følg alle ADVARSLER og FORSIKTIGHET på utstyrets etiketter og som gjengis i Bruksanvisning for applikasjonene Infinity Acute Care System (IACS) for å ivareta pasientsikkerheten.

FORSIKTIG

Les nøye alle rengjøringsanvisningene (for eksempel fra produsenten av desinfiseringsmidlet og sykehuset) før du rengjør enheten. Se kapitlet kalt "Rengjøring og desinfisering" for utstyrs-spesifikke rengjøringsinstruksjoner i Infinity Acute Care System M540 Bruksanvisning.

Generelle forholdsregler

FORSIKTIG

Selv tilbehør som er laget for gjenbruk, har begrenset brukstid. Håndtering og repressering kan øke slitasjen og redusere brukstiden betydelig (f.eks. kan rester etter desinfeksjonsmidler angripe materialet i større grad under autoklavering). Hvis det finnes synlige tegn på slitasje, som sprekkdannelser, deformasjoner, misfarging, avskalling osv., må tilbehøret det gjelder byttes ut.

Liste over tilbehør

Noen artikler er ikke tilgjengelige globalt fordi de ikke er godkjent i alle land.

Teknisk dokumentasjon er tilgjengelig på forespørsel.

Opplæring

Opplæring av brukere kan fås via den ansvarlige Dräger-organisasjonen (se www.draeger.com).

Sterilt tilbehør

FORSIKTIG

Fare for svikt i medisinsk utstyr og for pasientskade.

Bruk ikke sterilpakket tilbehør dersom emballasjen har vært åpnet, er skadet, eller dersom det finnes andre tegn på manglende sterilitet. Engangsutstyr og -tilbehør må ikke brukes flere ganger, behandles eller steriliseres på nytt.

Tilbehør

ADVARSEL

Risiko på grunn av inkompatibelt tilbehør

Dräger har bare testet kompatibiliteten til tilbehøret oppført i den gjeldende listen over tilbehør. Hvis annet inkompatibelt tilbehør brukes, er det en risiko for pasientskade på grunn av svikt i medisinsk utstyr.

Dräger anbefaler at det medisinske utstyret bare brukes sammen med tilbehør oppført i den gjeldende listen over tilbehør.

Tilkoblet utstyr

ADVARSEL

Fare for elektrisk støt og utstyrssvikt

Alt tilkoblet utstyr eller alle utstyrskombinasjoner som ikke følger kravene i denne bruksanvisningen, kan føre til at det medisinske utstyret ikke fungerer slik det skal og kan føre til elektrisk støt. Før utstyret tas i bruk, skal bruksanvisningene for alt tilkoblet utstyr eller utstyrskombinasjoner følges nøye.

Installere tilbehør

FORSIKTIG

Fare for apparatsvikt

Installasjon av ekstrautstyr på basisutstyret må gjennomføres i overensstemmelse med bruksanvisningen for basisutstyret. Pass på at det er en trygg forbindelse til basisutstyret.

Følg bruksanvisningen nøye.

FORSIKTIG

Fare for feil bruk

Tilbehøret selges ikke enkeltvis. Bare ett eksemplar av bruksanvisningen følger med den samlede pakken, og skal derfor oppbevares tilgjengelig for brukerne.

Denne side er tom med vilje.

Liste over tilbehør









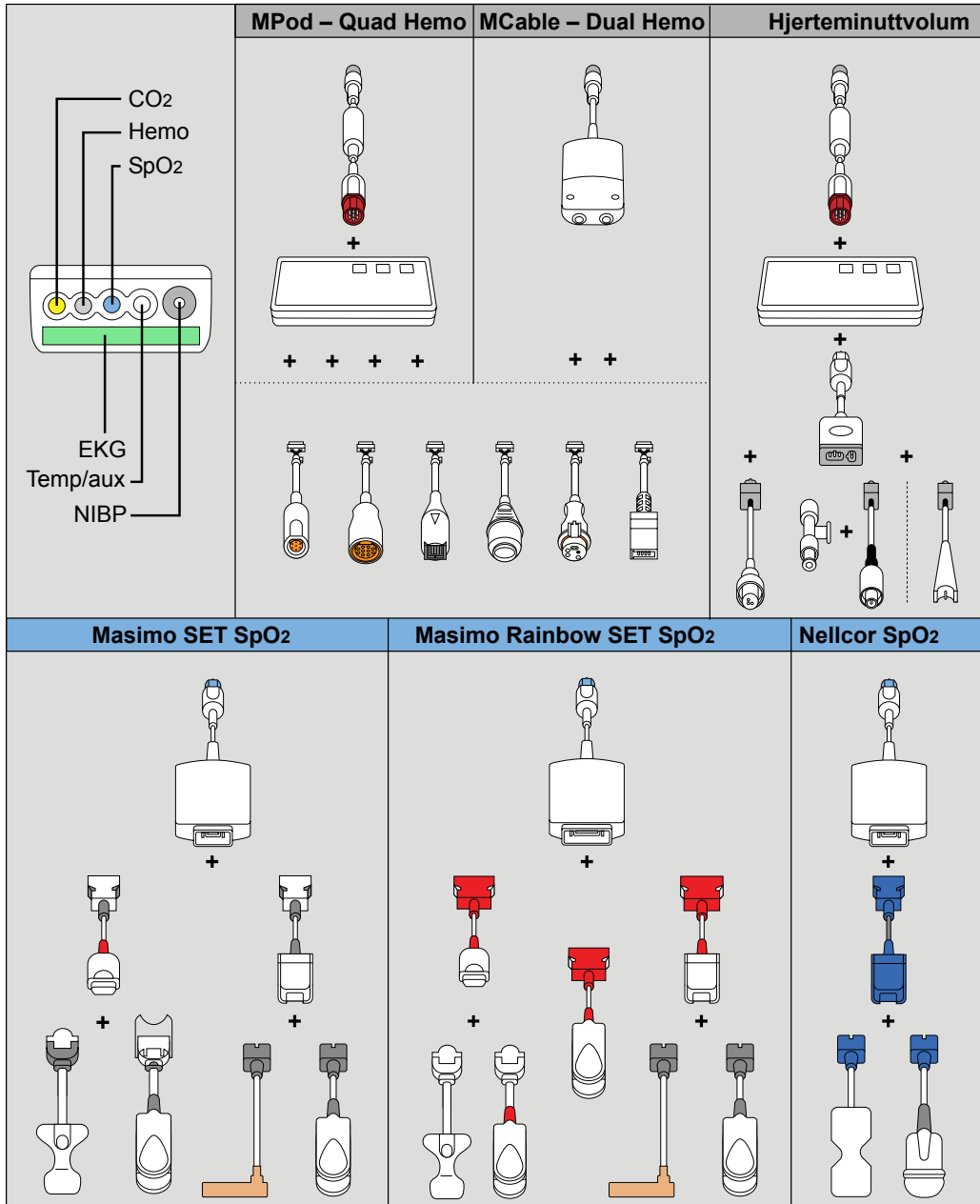

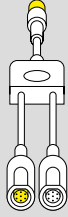
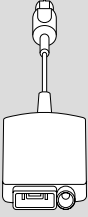
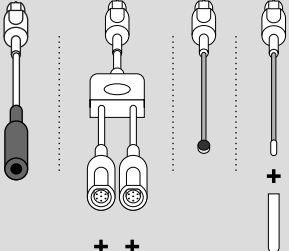

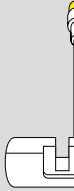
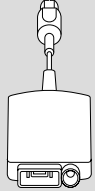

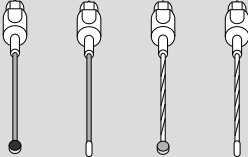
Infinity Acute Care System – oversikt over tilbehør	13	Overvåking av noninvasivt blodtrykk (NIBP) – neonatale pasienter	28
Generelt IACS-tilbehør	16	NIBP-slange	28
Systemkomponenter	16	NIBP-mansjetter for én pasient, neonatale pasienter	28
Kabler og mus	16	Overvåking av pulsoksimetri – Masimo rainbow SET (Rainbow og M–LNCS)	29
Tastaturer	16	Masimo rainbow SET-kabler og -sensorer	29
Diverse maskinvare	16	Masimo M–LNCS-sensorer	29
Fester for arbeidsstasjon	17	Overvåking av pulsoksimetri – Masimo rainbow SET (LNCS)	30
Fester for strømforsyning	17	Masimo SpO ₂ -kabler	30
Fester for Cockpit og M500/M540	17	Masimo-sensorer for engangsbruk LNCS	30
IACS / M540-alternativer	18	Masimo SpO ₂ -tilbehør (ikke vist)	30
EKG-overvåking – ledningssett for flergangsbruk	19	Overvåking av pulsoksimetri – Masimo SET (LNCS)	31
EKG-overvåking – avledningssett for engangsbruk	20	Masimo SpO ₂ -kabler	31
EKG-overvåking – MonoLead	21	Masimo -engangssensorer	31
EKG-tilbehør	21	Masimo -sensorer til gjenbruk	32
MonoLead	21	Masimo SpO ₂ -tilbehør (ikke vist)	32
EKG-overvåking – neonatal	23	Overvåking av pulsoksimetri – Masimo SET (M–LNCS)	33
Ledningssett og tilbehør for neonatale pasienter	23	Masimo SET-kabler og -sensorer	33
Invasivt blodtrykk (IBP) med Hemo2 Pod eller Hemo4 Pod	24	Masimo M–LNCS-sensorer	33
IBP-poder og -kabler	24	Overvåking av pulsoksimetri – Nellcor OxiMax	34
Transduseradapterkabler	24	Nellcor SpO ₂ -kabler	34
IBP-monitorering med MPod – QuadHemo eller MCable – Dual Hemo	25	Nellcor -sensorer for én pasient	34
IBP-kabler	25	Nellcor flergangssensorer	34
Transduseradapterkabler	25	Overvåking av hjerteminuttvolum (C.O.)	35
Monitorering av ikke-invasivt blodtrykk (NIBP) – Dräger-kontakter	26	Kabler, katetere og termistorer for hjerteminuttvolum	35
NIBP-slange	26	Sett for hjerteminuttvolum (ikke vist)	35
NIBP-mansjetter for flergangsbruk, voksen/pediatrik	26		
NIBP-mansjetter for én pasient, voksen/pediatrik	27		

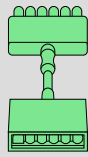
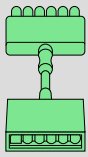
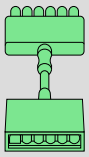
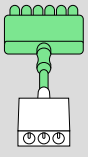
CO₂-overvåking	36
CO ₂ -kabler	36
Engangs luftveisadaptere	36
Flergangs luftveisadaptere	36
Ekstra tilbehør (ikke vist)	36
Temperaturovervåking	37
Temperaturkabler	37
Hudsonder	37
Temperaturkabler	38
Sonder for generelle formål	38
MCable – analog/synkronisert	40
Analoge/synkroniserte kabler	40

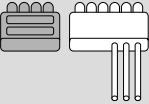
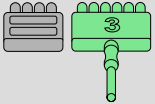
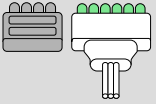
Infinity Acute Care System – oversigt over tilbehør

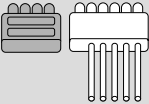
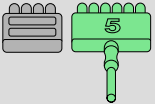
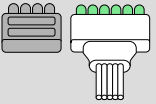
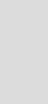
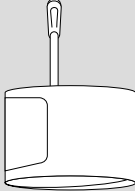
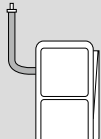
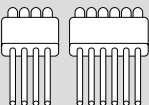
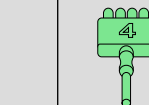
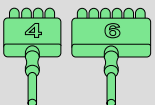
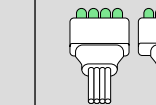
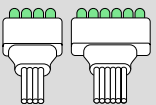
Det følgende diagrammet er en oversigt over tilbehør som er tilgængelig sammen med Infinity Acute Care System.

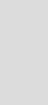

CO ₂		CO ₂ og analog/syнк.		Analog og syнк.		Temp			
 <p style="text-align: center;">+</p>		 <p style="text-align: center;">+ +</p>		 <p style="text-align: center;">+ +</p>		 <p style="text-align: center;">+ +</p>			
 <p>Pediatriк</p>  <p>Voksne</p>		 <p>CO₂</p>  <p>Analog/ syнкroniseret</p>		 		 <p style="text-align: center;">+</p> 			
EKG – flergangs		EKG – MonoLead		EKG – engangs		EKG – neo		NIBP	
								<p>Voksne/barn Neonatal</p>  	
						<p style="text-align: center;">+</p> 		<p style="text-align: center;">+</p>	
								 	
 		 		 		 			

087

Dette kapitlet lister opp tilbehør som er tilgjengelig sammen med Infinity Acute Care System (IACS).

Kapitlet er inndelt i følgende avsnitt:

- "Generelt IACS-tilbehør" på side 16
- "IACS / M540-alternativer" på side 18
- "EKG-overvåking – ledningssett for flergangsbruk" på side 19
- "EKG-overvåking – avledningssett for engangsbruk" på side 20
- "EKG-overvåking – MonoLead" på side 21
- "EKG-overvåking – neonatal" på side 23
- "Invasivt blodtrykk (IBP) med Hemo2 Pod eller Hemo4 Pod" på side 24
- "IBP-monitorering med MPod – QuadHemo eller MCable – Dual Hemo" på side 25
- "Monitorering av ikke-invasivt blodtrykk (NIBP) – Dräger-kontakter" på side 26
- "Overvåking av noninvasivt blodtrykk (NIBP) – neonatale pasienter" på side 28
- "Overvåking av pulsoksimetri – Masimo rainbow SET (LNCS)" på side 30
- "Overvåking av pulsoksimetri – Masimo rainbow SET (Rainbow og M-LNCS)" på side 29
- "Overvåking av pulsoksimetri – Nellcor OxiMax" på side 34
- "Overvåking av hjerteminuttvolum (C.O.)" på side 35
- "CO₂-overvåking" på side 36
- "Temperaturovervåking" på side 37
- "MCable – analog/synkronisert" på side 40

På de følgende sidene inneholder hver parameterdel et diagram som viser parameterspesifikt tilbehør og én eller flere tabeller som viser tilbehørets navn og delenummer. Bokstavene som vises i diagrammene, svarer til bokstavene i tabellene. Da noe tilbehør er for tallrikt til å listes i diagrammet, er det ikke tilknyttet bokstaver til dette.

Delenumre kan endres uten varsel på forhånd. Kontakt Dräger-representanten for å få de nyeste delenumrene.

Bruk av tilbehør som ikke er godkjent av Dräger, kan føre til at IACS ikke fungerer riktig.

Generelt IACS-tilbehør

Den følgende tabellen lister opp systemkomponentene, strømkablene, systemkablene og tastaturene for IACS.

Systemkomponenter

Følgende deler er komponenter i IACS. Det er ikke anledning til å kjøpe disse separat. Kontakt Dräger-representanten hvis du trenger ytterligere informasjon.

Del	Delenr.
Infinity M500	MS20407
Infinity M540	MS20401
Infinity P2500	MS22277
Infinity PS50	8416800

Kabler og mus

Del	Delenr.
Mus	MS23352
Musematte	MS24519
Systemkabel, 1,5 m (4,9 ft)	MS20135
Systemkabel, 2,5 m (8,2 ft)	MK08707
Systemkabel, 3,5 m (11,5 ft)	MK08708
Systemkabel, 4,5 m (14,7 ft)	MS20614
IACS Y-kabel for PS50	MS20345
Systemkabel, 2,2 m (7,2 ft) <i>(Legg merke til at denne kablet bare skal brukes sammen med Zeus IE)</i>	MK04408
Ethernet-kabel, 4,9 m (16,1 ft)	4726399
Ethernet-kabler, 2,4 m (7,9 ft)	4726381
Ethernet-kabler, 1,2 m (3,9 ft)	4726373
Sykesignalkabel	8417370
Eksportprotokollkabel	MS22948

Tastaturer

Del	Delenr.
Standardtastatur (russisk)	MS24520
Vaskbart tastatur (tsjekkisk)	MS22286
Vaskbart tastatur (dansk)	MS20790
Vaskbart tastatur (engelsk)	MS22288
Vaskbart tastatur (fransk)	MS22295
Vaskbart tastatur (tysk)	MS22287
Vaskbart tastatur (gresk)	MS23692
Vaskbart tastatur (ungarsk)	MS22282
Vaskbart tastatur (italiensk)	MS22283
Vaskbart tastatur (norsk)	MS22284
Vaskbart tastatur (portugisisk)	MS22291
Vaskbart tastatur (spansk)	MS22294
Vaskbart tastatur (svensk/finsk)	MS22285
Vaskbart tastatur (tyrkisk)	MS22292

Diverse maskinvare

Del	Delenr.
Transportdokk og -klemme	MS28144
Kabelkrok	MS26297
Feste for SpO ₂ MCable	MS26266
Feste for Rainbow SET MCable	MS28576
Rullende stativ for M540	RS-0025-05C

Fester for arbeidsstasjon

Del	Delenr.
Feste for arbeidsstasjon	MS17139
Festebrakettskinne GCX	MS15934

Fester for strømforsyning

Del	Delenr.
Veggfesteadapter for strømforsyning, CPS/IDS	4720061
Skinnefeste for strømforsyning, CPS/IDS	4720095
Veggadapter for strømforsyning, CPS/IDS	4720129
Rullestativbrakett for strømforsyning, CPS/IDS	4720103

Fester for Cockpit og M500/M540

Del	Delenr.
Dräger-løftearm, frontskinne, VESA, +300	G96548
Dräger dobbeltarm, frontskinne, VESA	G96715

MERKNAD

All maskinvare fra GCX kan kun kjøpes direkte fra GCX-selskapet eller fra en av dets distributører.

IACS / M540-alternativer

I den følgende tabellen finner du de tilgjengelige IACS-alternativene. Sjekk med din lokale salgsrepresentant om det finnes gratis alternativer under visse kampanjer som pågår.

Menyvalgene på M540 eller C700/C500 vil ikke være tilgjengelige før de tilsvarende alternativene er blitt aktivert.

Alternativ	M540 frittstående	C700	C500	Delenr.
M540 trådløs	Ja	Nei	Nei	MS16266
Full arytmi	Ja	Ja	Ja	MS22225
Multi-IBP	Ja	Ja	Ja	MS20504
EKG med 12 ledninger	Ja	Ja	Ja	MS20508
12 kanaler	Nei	Nei	Ja	MS20505
16 kanaler	Nei	Ja	Ja	MS20506
Webaktiverte oppsett	Nei	Ja	Ja	MS20511
Webaktiverte faner	Nei	Ja	Ja	MS20512
Visningsredigering	Nei	Ja	Ja	MS20515
Fysiologiske kalkulasjoner	Nei	Ja	Ja	MS20516

EKG-overvåking – ledningssett for flergangsbbruk

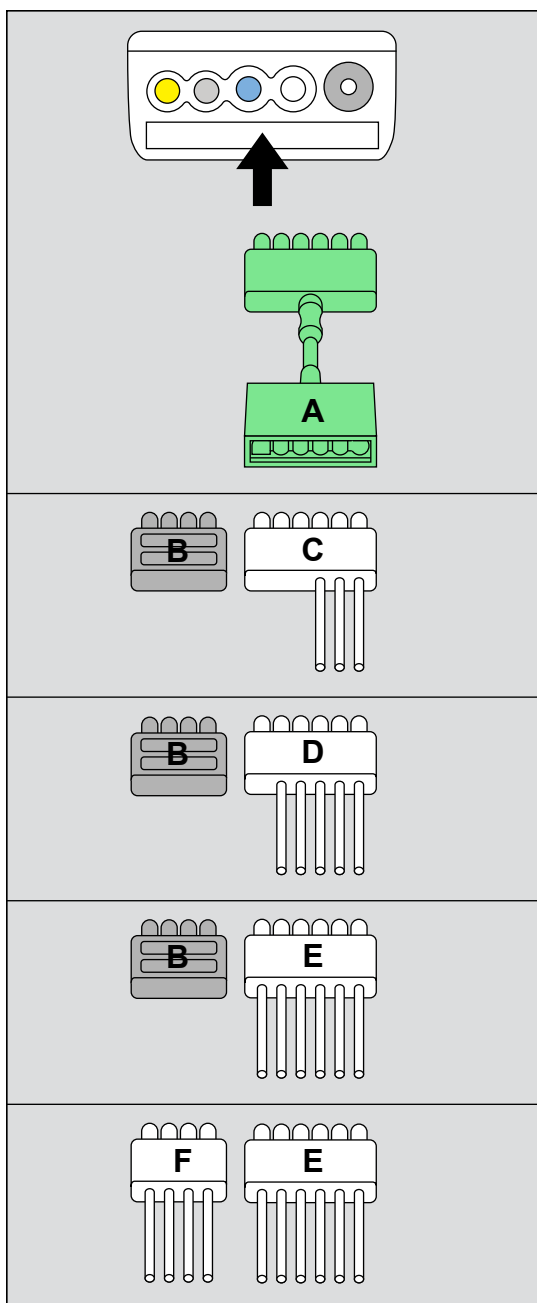

EKG-tilbehør

	Del	Delenr.
A	EKG-forlengelseskabel 3/5/6, 2 m (6,5 ft) ¹⁾	MS16256
B	Mellomstykke for EKG med 4 ledninger, 10 stk.	MS22832

MERKNAD

¹⁾ Forlengelseskabelen fungerer med MonoLead og tradisjonelle ledninger. Forlengelseskabelen er ikke kompatibel med koblingssettene for EKG med 4 ledninger.

Tradisjonelle ledningssett

	Del	Delenr.
C	Kobling for EKG med 3 ledninger, IEC1 (Europa), 1 m (3,3 ft)	MS16159
	Kobling for EKG med 3 ledninger IEC2(AHA/US), 1 m (3,3 ft)	MS16231
D	Kobling for EKG med 5 ledninger, IEC1 (Europa), 1 m (3,3 ft)	MS16158
	Kobling for EKG med 5 ledninger IEC2 (AHA/US), 1 m (3,3 ft)	MS16546
E	Kobling for EKG med 6 ledninger, IEC1 (Europa), 1 m (3,3 ft)	MS16157
	Kobling for EKG med 6 ledninger IEC2 (AHA/US), 1 m (3,3 ft)	MS16547
F	Kobling for EKG med 4 avledninger, IEC1 (Europa), 1 m (3,3 ft) ¹⁾	MS22365
	Kobling for EKG med 4 ledninger IEC2 (AHA/US) 1 m (3,3 ft) ¹⁾	MS22364

074

EKG-overvåking – avledningssett for engangsbruk

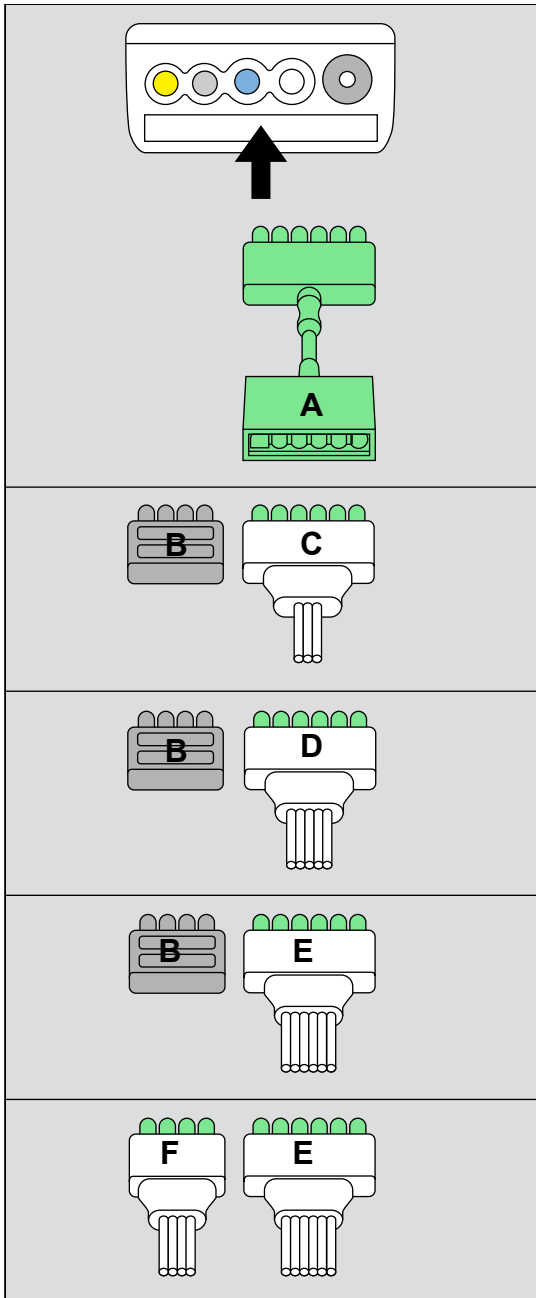

EKG-tilbehør

	Del	Delenr.
A	EKG-forlengelseskabel 3/5/6, 2 m (6,5 ft) ¹⁾	MS16256
B	Mellomstykke for EKG med 4 ledninger, 10 stk.	MS22832

MERKNAD

¹⁾ Forlengelseskabelen fungerer med MonoLead, tradisjonelle ledninger og ledninger for engangsbruk. Forlengelseskabelen er ikke kompatibel med koblingssettene for EKG med 4 ledninger.

Tradisjonelle ledningssett

	Del	Delenr.
C	Kobling for EKG med 3 ledninger, IEC1 (Europa), 1 m (3,3 ft)	MP00875
	Kobling for EKG med 3 ledninger IEC2 (AHA/US), 1 m (3,3 ft)	MP00877
D	Kobling for EKG med 5 avledninger, IEC1 (Europa), 1 m / 1,5 m (3,3 ft / 4,9 ft)	MP00879
	Kobling for EKG med 5 ledninger IEC2 (AHA/US), 1 m / 1,5 m (3,3 ft / 4,9 ft)	MP00881
E	Kobling for EKG med 6 avledninger, IEC1 (Europa), 1 m / 1,5 m (3,3 ft / 4,9 ft)	MP03122
	Kobling for EKG med 6 ledninger IEC2 (AHA/US), 1 m / 1,5 m (3,3 ft / 4,9 ft)	MP03123
F	Kobling for EKG med 4 ledninger, IEC1 (Europa), 1 m (3,3 ft)	MP03120
	Kobling for EKG med 4 ledninger IEC2 (AHA/US), 1 m (3,3 ft)	MP03121

483

EKG-overvåking – MonoLead

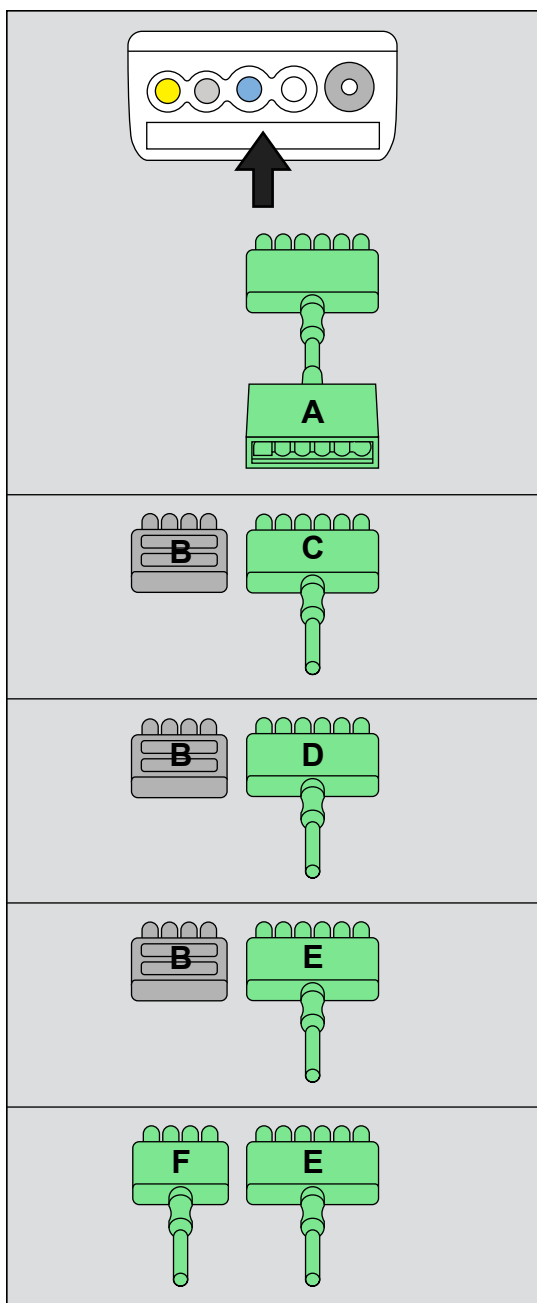

EKG-tilbehør

	Del	Delenr.
A	EKG-forlengelseskabel 3/5/6, 2 m (6,5 ft) ¹⁾	MS16256
B	Mellomstykke for EKG med 4 ledninger, 10 stk.	MS22832

MERKNAD

¹⁾ Forlengelseskabelen fungerer med visse MonoLead-sett, tradisjonelle ledninger og ledninger for engangsbruk (se under for mer informasjon). Forlengelseskabelen er ikke kompatibel med EKG MonoLead, 4 ledninger.

MonoLead

	Del	Delenr.
C	EKG MonoLead, 3 ledninger, IEC1 (Europa), 2 m (6,5 ft)	MS14555
	EKG MonoLead med 3 avledninger, IEC2 (AHA/US), 2 m (6,5 ft)	MS14556
	EKG MonoLead med 3 ledninger, IEC1 (Europa), 4,1 m (13,5 ft) ¹⁾	MS28561
	EKG MonoLead med 3 ledninger, IEC2 (AHA/US), 4,1 m (13,5 ft) ¹⁾	MS28557
D	EKG MonoLead, 5 ledninger, IEC1 (Europa), 2,5 m (8,2 ft)	MS14559
	EKG MonoLead, 5 ledninger, IEC2 (AHA/US) 2,5 m (8,2 ft)	MS14560
	EKG MonoLead med 5 ledninger, IEC1 (Europa), 5,3 m (17,4 ft) ¹⁾	MS28559
	EKG MonoLead, 5 ledninger, IEC2 (AHA/US) 5,3 m (17,4 ft) ¹⁾	MS28558
¹⁾ Merk: Det angitte tilbehøret må IKKE brukes i kombinasjon med forlengelseskabelen MS16256		

Liste over tilbehør

E	EKG MonoLead, 6 ledninger, IEC1 (Europa), 3 m (10 ft)	MS14683
	EKG MonoLead, 6 ledninger, IEC2 (AHA/US), 3 m (10 ft)	MS14682
	EKG MonoLead med 6 ledninger, IEC1 (Europa), 5,7 m (18,7 ft) ¹⁾	MS17185
	EKG MonoLead, 6 ledninger, IEC2 (AHA/US), 5,7 m (18,7 ft) ¹⁾	MS28560
F	EKG MonoLead, 4 ledninger, IEC1 (Europa), 1,7 m (5,6 ft)	MS14693
	EKG MonoLead, 4 ledninger, IEC2 (AHA/US), 1,7 m (5,6 ft)	MS14694
	EKG MonoLead, 4 ledninger, IEC1 (Europa), 3,7 m (12,1 ft)	MS20476
	EKG MonoLead, 4 ledninger, IEC2 (AHA/US), 3,7 m (12,1 ft)	MS20475
¹⁾ Merk: Det angitte tilbehøret må IKKE brukes i kombinasjon med forlengelseskabelen MS16256		

EKG-overvåking – neonatal

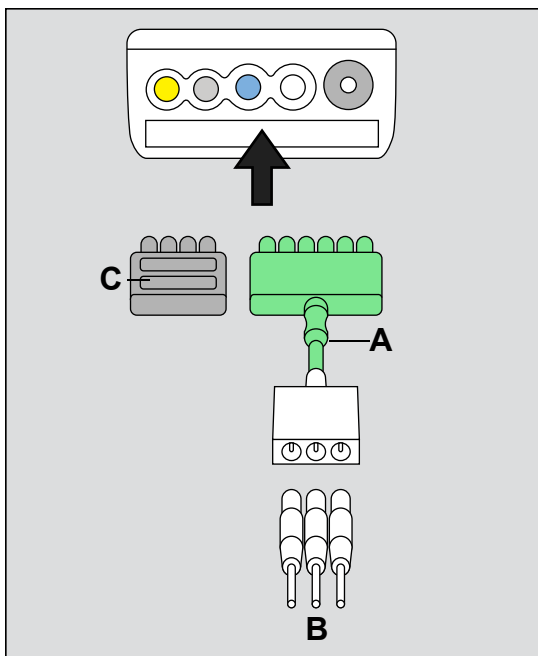

Ledningssett og tilbehør for neonatale pasienter

ADVARSEL

For å hindre forbrenninger under elektrokirurgi (ESU) skal du ikke bruke adapterkabel for EKG med 3 ledninger for neonatale pasienter sammen med EKG-skjøtekabel (MS16256).

Del	Delenr.
A Adapterkabel for EKG med 3 ledninger for neonatale pasienter, 2 m (6,5 ft), én pinne	MS25951
B EKG-elektrode KittyKat, 300 stk.	5195024
C Mellomstykke for EKG med 4 ledninger, 10 stk.	MS22832

Invasivt blodtrykk (IBP) med Hemo2 Pod eller Hemo4 Pod

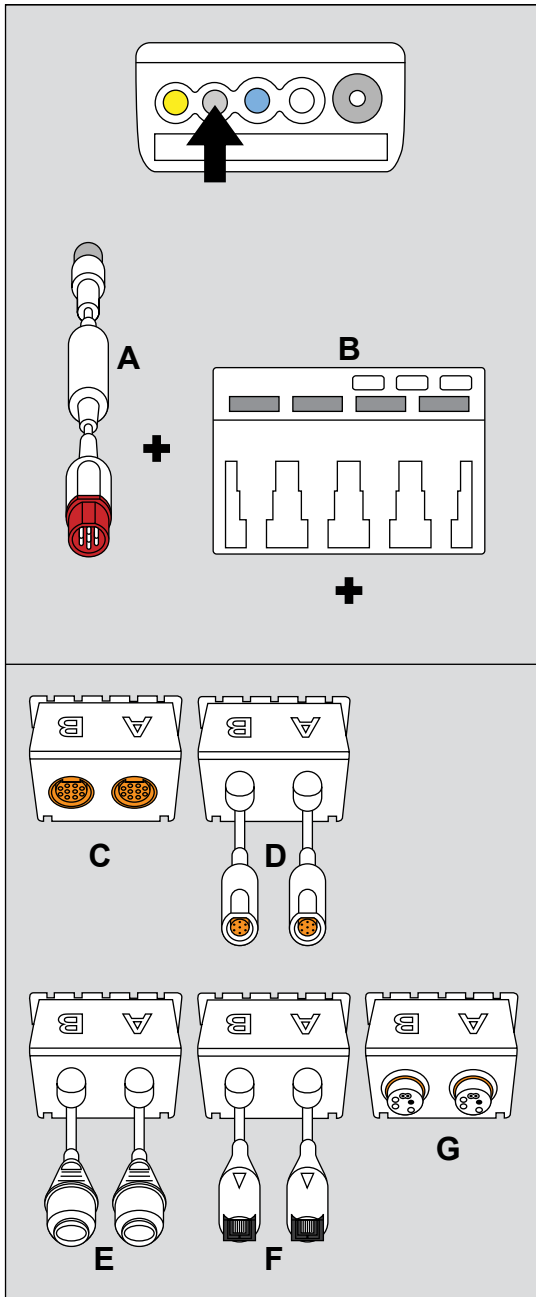

IBP-poder og -kabler

	Del	Delenr.
A	M540 Hemo Tilkoblingskabel, 1,5 m (4,9 ft) ¹⁾	MS23897
	M540 Hemo Tilkoblingskabel, 2,9 m (9,5 ft) ¹⁾	MS23898
B	Hemo2 Pod (<i>ikke vist</i> – ikke lenger tilgjengelig)	4319435
	Hemo4 Pod (<i>ikke lenger tilgjengelig</i>)	4315961

MERKNAD

¹⁾ M540 Hemo Tilkoblingskabelen brukes sammen med Hemo2 pod/Hemo4 pod.

Transduseradapterkabler

	Del	Delenr.
C	Hemo Pod-adapter, 10-pinner	3375958
D	Hemo Pod-adapter, SensoNor, 7-pinner	MS23598
E	Hemo Pod-adapter, Baxter-Edwards	5196980
F	Hemo Pod-adapter, Abbott-Medex	5196998
G	Hemo Pod-adapter, Becton/Dickinson	3375941

IBP-monitorering med MPod – QuadHemo eller MCable – Dual Hemo

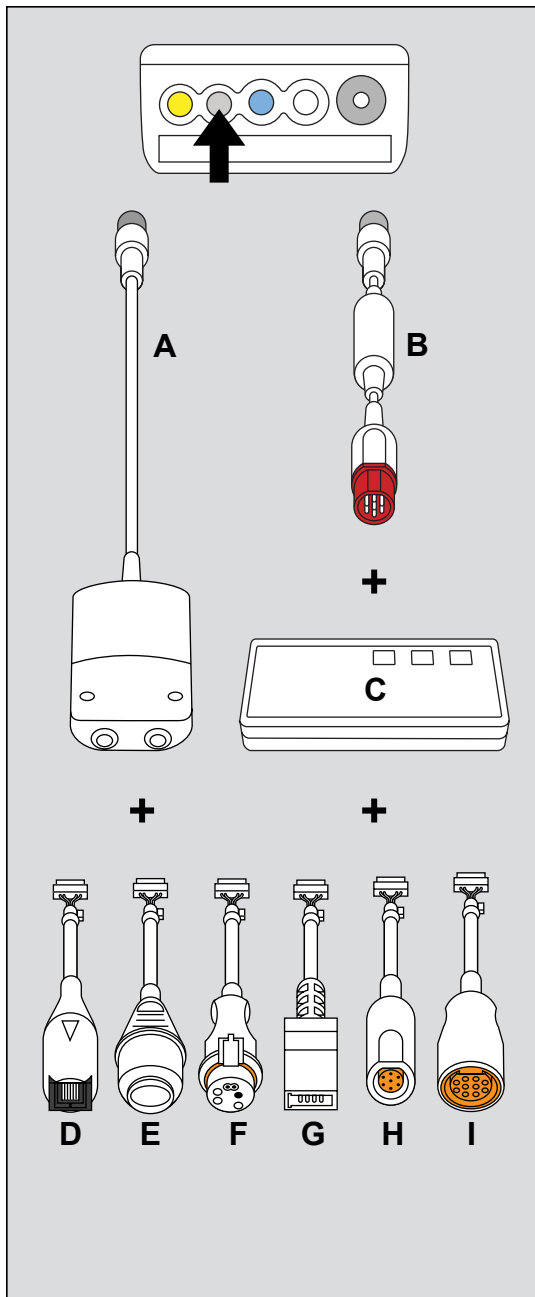

IBP-kabler

	Del	Delenr.
A	MCable – Dual Hemo	MS20783
B	M540 - Hemo Tilkoblingskabel, 1,5 m (4,9 ft) ¹⁾	MS23897
	M540 Hemo Tilkoblingskabel, 2,9 m (9,5 ft) ¹⁾	MS23898
C	MPod – QuadHemo	MS20725

MERKNAD

¹⁾ M540 Hemo Tilkoblingskabelen brukes sammen med MPod – QuadHemo (ikke nødvendig for MCable – Dual Hemo).

Transduseradapterkabler

	Del	Delenr.
D	Abbott-Medex (Transtar)	MS22535
E	Baxter-Edwards	MS22147
F	Becton/Dickinson	MS22148
G	Utah Medical	MS22534
H	Dräger 7-pinner	MS22533
I	Dräger 10-pinner	MS22532

Monitorering av ikke-invasivt blodtrykk (NIBP) – Dräger-kontakter

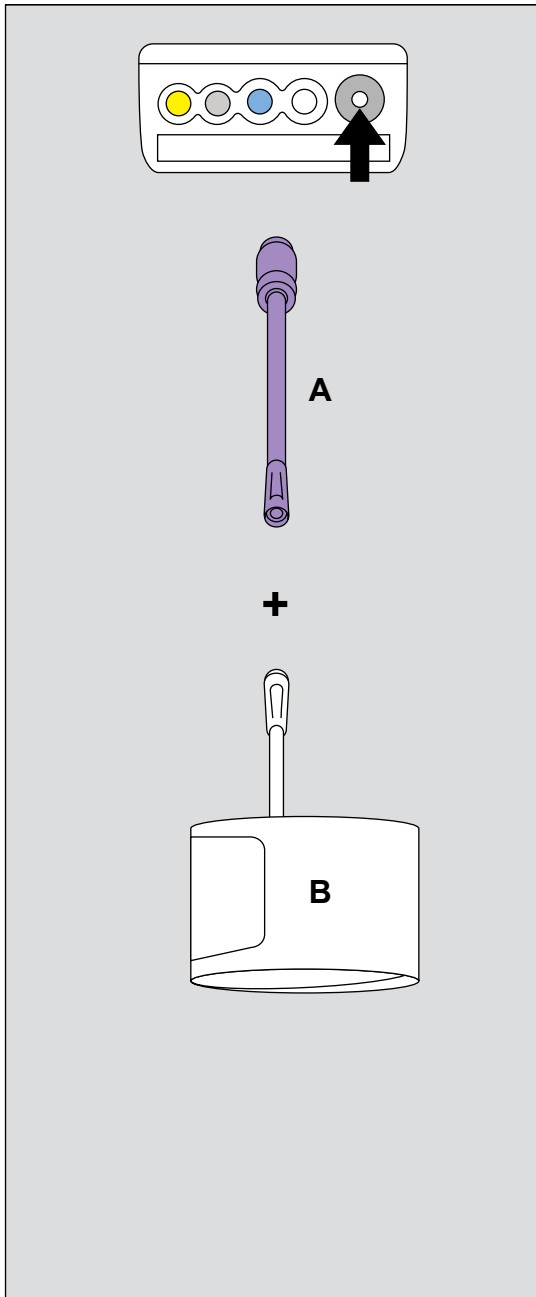

NIBP-slange

Følgende mansjetter og slanger for én pasient og for flergangsbruk benytter Dräger-kontakter.

	Del	Delnr.
A	Tilkoblingslange, voksen/pediatrik 3,7 m (12,15 ft)	MP00953

NIBP-mansjetter for flergangsbruk, voksen/pediatrik

MERKNAD

Alle mansjettene er lateksfri.

	Del	Delnr.
B	Pediatrik armmansjett, XXS 8 til 13 cm (3 til 5 tommer)	MP00911
	Armmansjett, barn, XS 12 til 19 cm (5 til 7 tommer)	MP00912
	Liten armmansjett, voksne, S 17 til 29 cm (6 til 10 tommer)	MP00913
	Armmansjett, voksne, M 23 til 33 cm (9 til 13 tommer)	MP00915
	Armmansjett, voksne, M+ 23 til 43 cm (9 til 17 tommer)	MP00916
	Armmansjett, voksne, M++ 23 til 53 cm (9 til 21 tommer)	MP00917
	Stor armmansjett, voksne, L 31 til 40 cm (12 til 16 tommer)	MP00918
	Stor armmansjett, voksne, L+ 31 til 55 cm (12 til 22 tommer)	MP00919
	Stor lårmansjett, voksne, XL 38 til 50 cm (15 til 20 tommer)	MP00921

012

NIBP-mansjetter for én pasient, voksen/pediatrik

Se illustrasjonen på side 26.

	Del	Delennr.
B	Pediatrik armmansjett, XXS, 8 til 13 cm (3 til 5 tommer) 10 stk.	MP00924
	Armmansjett, barn, XS, 12 til 19 cm (5 til 7 tommer) 10 stk.	MP00925
	Liten armmansjett, voksne, S, 17 til 29 cm (6 til 11 tommer) 10 stk.	MP00926
	Armmansjett, voksne, M, 23 til 33 cm (9 til 13 tommer) 10 stk.	MP00928
	Armmansjett, voksne, M+, 23 til 43 cm (9 til 17 tommer) 10 stk.	MP00929
	Armmansjett, voksne, M++, 23 til 53 cm (9 til 21 tommer) 10 stk.	MP00930
	Armmansjett, voksne, L, 31 til 40 cm (12 til 16 tommer) 10 stk.	MP00931
	Armmansjett, voksne, L+, 31 til 55 cm (12 til 22 tommer) 10 stk.	MP00932
	Stor lærmansjett, voksne, XL, 38 til 50 cm (15 til 20 tommer) 10 stk.	MP00934

Overvåking av noninvasivt blodtrykk (NIBP) – neonatale pasienter

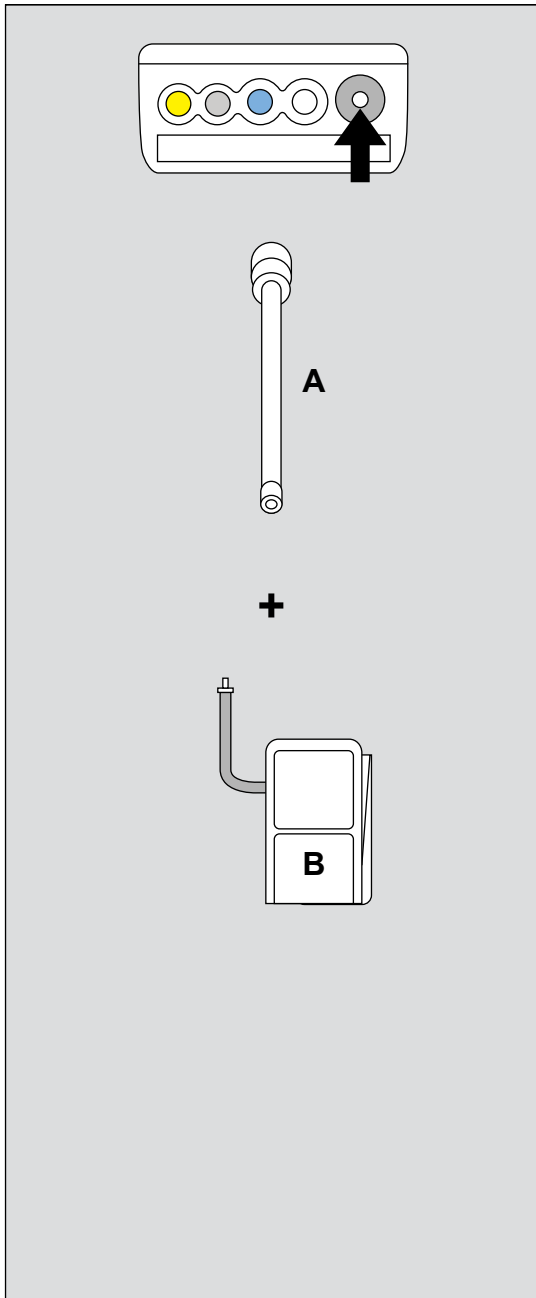

NIBP-slange

Følgende mansjetter for én pasient og for flergangsbruk benytter universalkontakter.

	Del	Delenr.
A	Neonatal NIBP-slange, 2,4 m (7,87 ft)	2870298

NIBP-mansjetter for én pasient, neonatale pasienter

	Del (armdiameter)	Delenr.
B	Neonatal mansjett #1 3,1 til 5,7 cm (1,2 til 2,2 tommer)	2870181
	Neonatal mansjett #2 4,3 til 8,0 cm (1,7 til 3,1 tommer)	2870199
	Neonatal mansjett #3 5,8 til 10,9 cm (2,3 til 4,3 tommer)	2870207
	Neonatal mansjett #4 7,1 til 13,1 cm (2,8 til 5,1 tommer)	2870215
	Neonatal mansjett #5 8,3 til 15,0 cm (3,2 til 6 tommer)	2870173

Overvåking av pulsoksimetri – Masimo rainbow SET (Rainbow og M–LNCS)

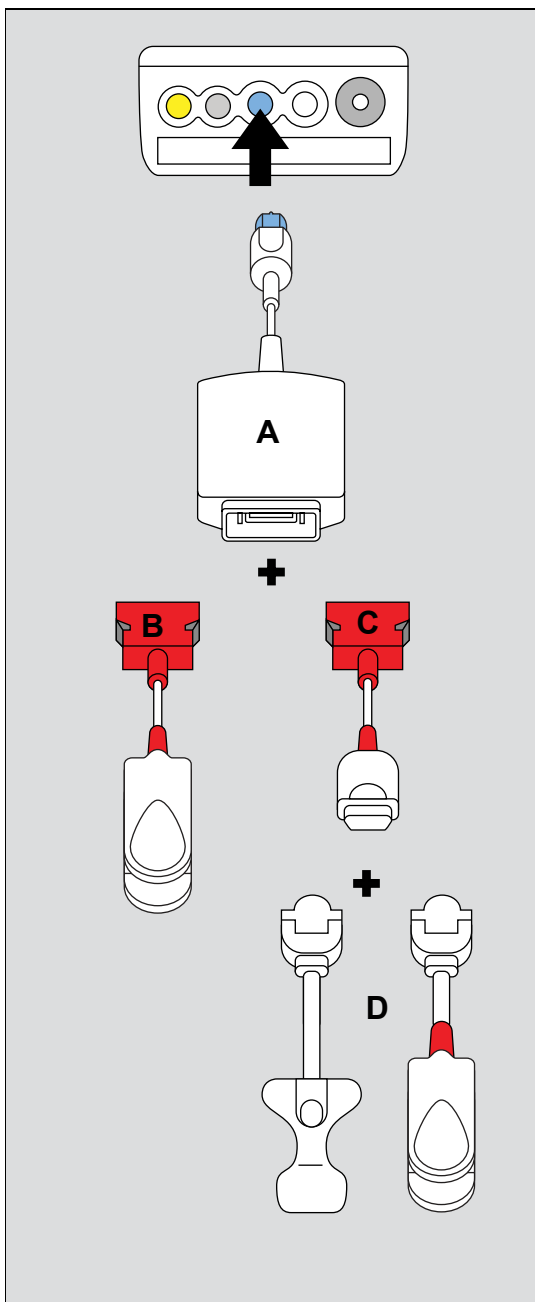

Masimo rainbow SET-kabler og -sensorer

Alle Masimo rainbow SET-sensorer og -kabler, røde LNC-kabler, M–LNCS-sensorer kan bare kjøpes direkte fra Masimo eller av én av distributørene.

	Del	Delenr.
A	Infinity MCable – Masimo Rainbow SET	MS27003

Masimo M–LNCS-sensorer

	Del
B	Rainbow-sensor for direkte tilkobling
C	Mellomkabel, Rainbow
D	Engangs og flergangs Rainbow- eller M–LNCS-sensorer

Overvåking av pulsoksimetri – Masimo rainbow SET (LNCS)

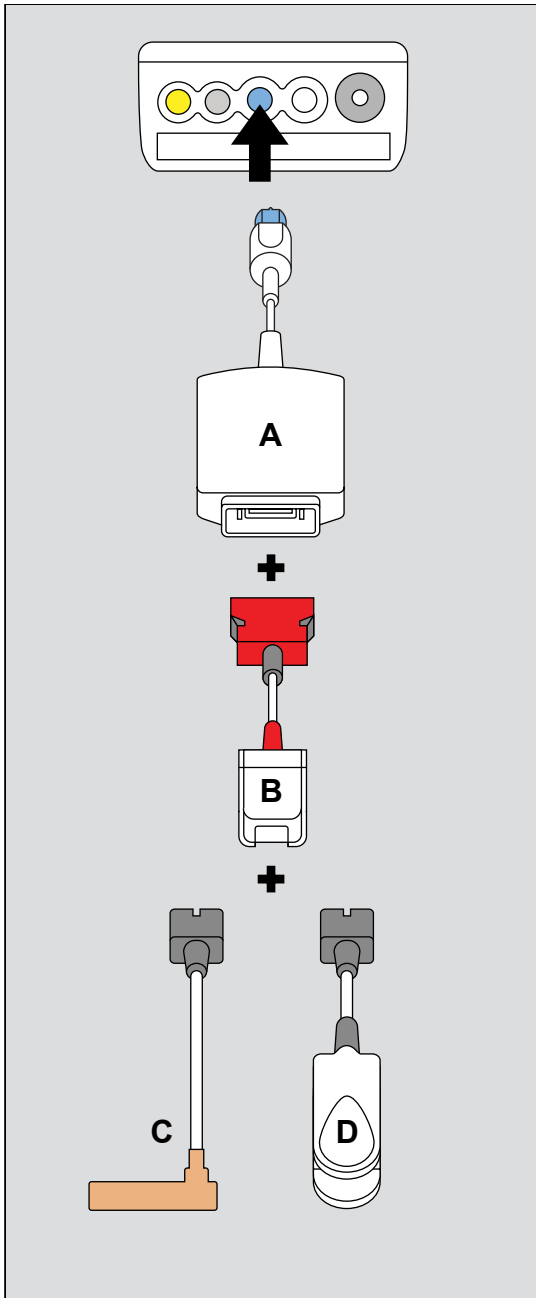

Masimo SpO₂-kabler

	Del	Delennr.
A	Infinity MCable – Masimo Rainbow SET	MS27003
B	Rød LNC mellomkabel, LNCS (alle Masimo rainbow SET-sensorer og -kabler, røde LNC-kabler, M-LNCS-sensorer kan bare kjøpes direkte fra Masimo eller fra én av distributørene).	

Tabellene nedenfor inneholder de kompatible sensorene som kan kjøpes fra Dräger.

Masimo-sensorer for engangsbruk LNCS

	Del	Delennr.
C	Adtx, voksne, 20 stk.	MP00790
	Inf/Inf-3, pediatrik, 20 stk.	MP00791
	Neo/Neo-3, neonatal, 20 stk.	MP00792
	NeoPt/NeoPt-3, preterm, 20 stk.	MP00794
	Pdtx, pediatrik, 20 stk.	MP00793
D	DCI, siffer for voksne	MP00796
	DCIP, siffer for pediatrik	MP00795
	TC-I øre, voksne	MP00788
	YI voksen/pediatrik/spedbarn/neonatal, flere steder	MP00789
	TF-I voksen, panne	MP00799

Masimo SpO₂-tilbehør (ikke vist)

Del	Delennr.
Klebende SpO ₂ -firkant, 12 stk.	7496875
Klesklemme, 5 stk.	7496883
Lite omslag, voksne/pedi/neo	7496909
Posey-omslag, 12 stk.	7496933
Sensortapeutskiftning, 100 stk.	7496925

Overvåking av pulsoksimetri – Masimo SET (LNCS)

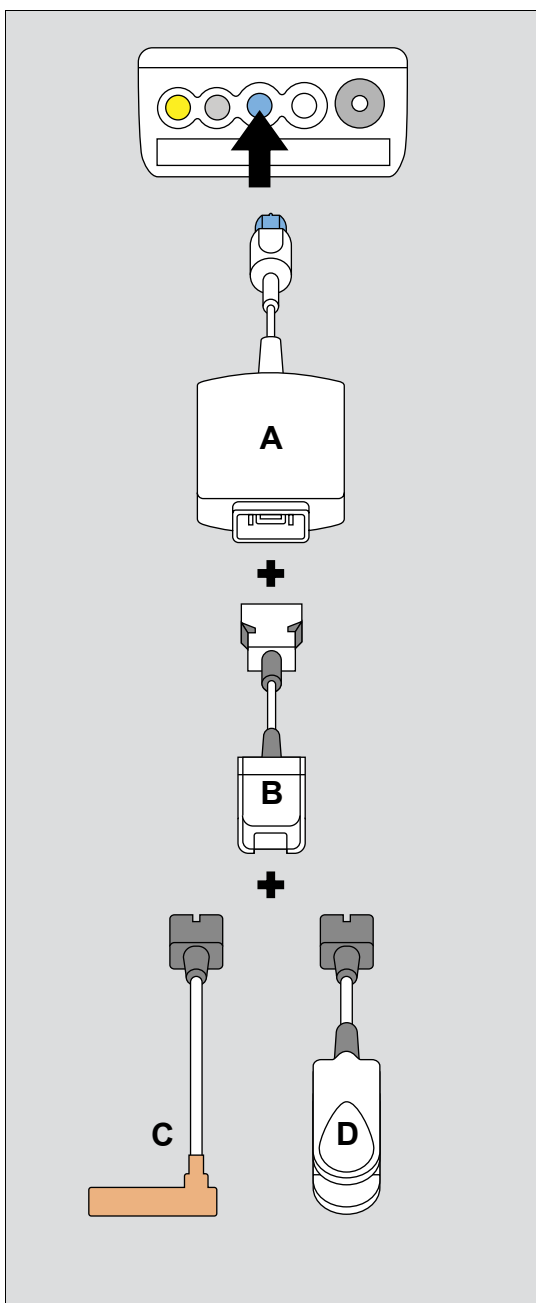

Masimo SpO₂-kabler

	Del	Delenr.
A	Infinity MCable – Masimo SET	MS20667
B	Masimo mellomkabel, LNCS 1,2 m (3,9 ft)	MP00800
	Masimo mellomkabel, LNCS 3 m (10 ft)	MP00797

Tabellene nedenfor inneholder de kompatible sensorene som kan kjøpes fra Dräger.

Masimo -engangssensorer

	Del	Delenr.
C	Adtx, voksne, 20 stk.	MP00790
	Inf/Inf-3, pediatrik, 20 stk.	MP00791
	Neo/Neo-3, neonatal, 20 stk.	MP00792
	NeoPt/NeoPt-3, preterm, 20 stk.	MP00794
	Pdtx, pediatrik, 20 stk.	MP00793

Masimo -sensorer til gjenbruk

Se illustrasjon på side 31.

	Del	Delenr.
D	DCI, siffer for voksne	MP00796
	DCIP, siffer for pediatrik	MP00795
	TC-I øre, voksne	MP00788
	YI voksen/pediatrik/sped-barn/neonatal, flere steder	MP00789
	TF-I voksen, panne	MP00799

Masimo SpO₂-tilbehør (ikke vist)

Del	Delenr.
Klebende SpO ₂ -firkant, 12 stk.	7496875
Klesklemme, 5 stk.	7496883
Lite omslag, voksne/pedi/neo	7496909
Posey-omslag, 12 stk.	7496933
Sensortapeutskiftning, 100 stk.	7496925

Overvåking av pulsoksimetri – Masimo SET (M–LNCS)

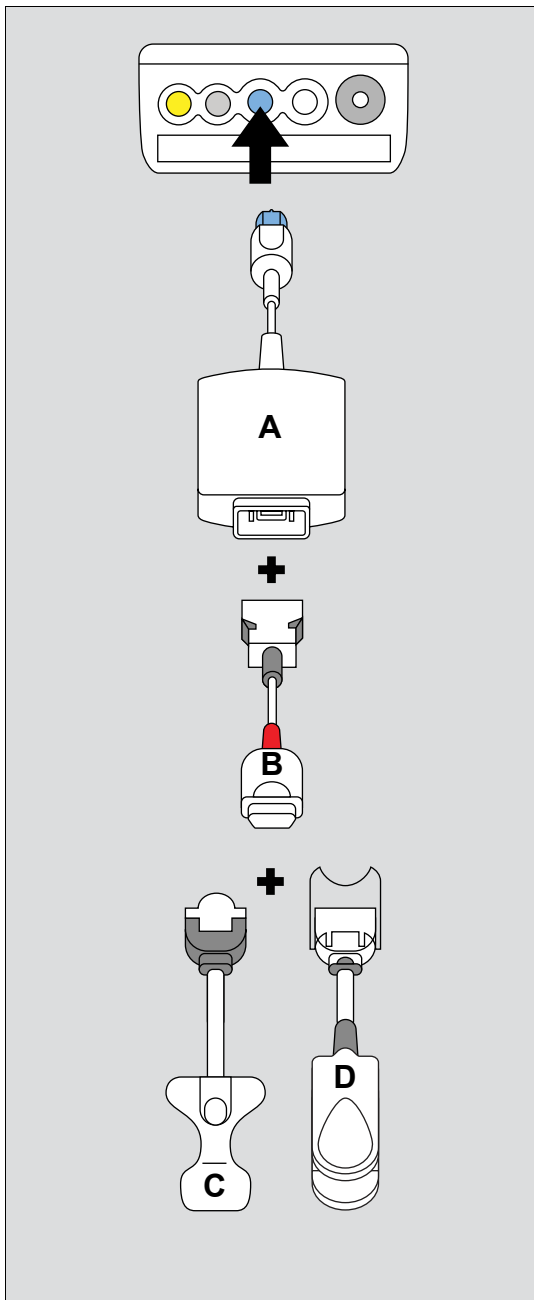

Masimo SET-kabler og -sensorer

Alle Masimo SET M–LNCS-sensorer og M–LNC-kabler kan kun kjøpes direkte fra Masimo eller av én av distributørene.

	Del	Delenr.
A	Infinity MCable – Masimo SET	MS20667
B	M–LNC mellomkabel	

Masimo M–LNCS-sensorer

	Del
C,	Engangs og flergangs M–LNCS-sensorer
D	

Overvåking av pulsoksimetri – Nellcor OxiMax

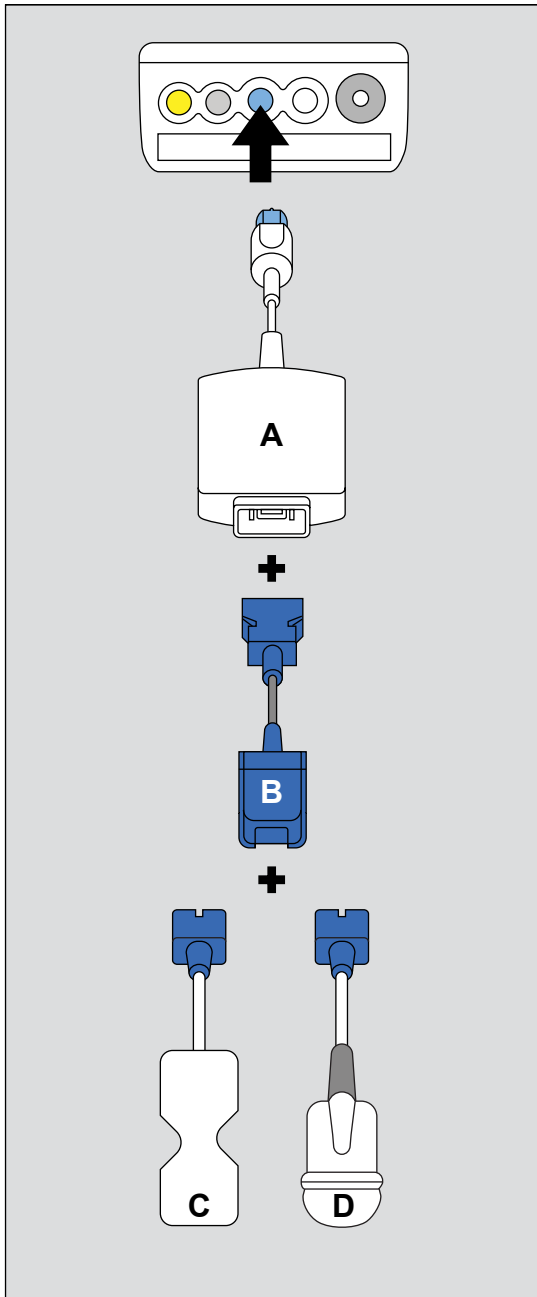

Nellcor SpO2-kabler

	Del	Delenr.
A	Infinity MCable – Nellcor OxiMax	MS20668
B	Nellcor mellomliggende kabel, 1,2 m (3,9 ft)	MP00748
	Nellcor mellomliggende kabel, 3 m (9,8 ft)	MS20979

Nellcor -sensorer for én pasient

Tabellene nedenfor inneholder de kompatible sensorene som kan kjøpes fra Dräger.

	Del	Delenr.
C	OxiMax MaxA, 46 cm (18 in), 24 stk.	MX50065
	OxiMax MaxAL, 91 cm (36 in), 24 stk.	MX50071
	OxiMax MaxI, spedbarn, 24 stk.	MX50067
	OxiMax MaxN, neo/voksen, 24 stk.	MX50068
	OxiMax MaxP, pediatrik, 24 stk.	MX50066
	Nellcor, OxiMax Max-R	MX50069
	Nellcor DURA-Y SpO2-sensor, D-YS	MX01004
	Nellcor SpO2-sensor, OxiMax Max-Fast, 24 stykker	MX50070
	OxiBand Oxi-P/I, ped/spedb, 100 stk.	2170221
	Nellcor Oxiband-omslag A/N, 100 stk.	8201012

Nellcor flergangssensorer

	Del	Delenr.
D	Durasensor DS100A, voksen, finger	7262764

Overvåking av hjerteminuttvolum (C.O.)

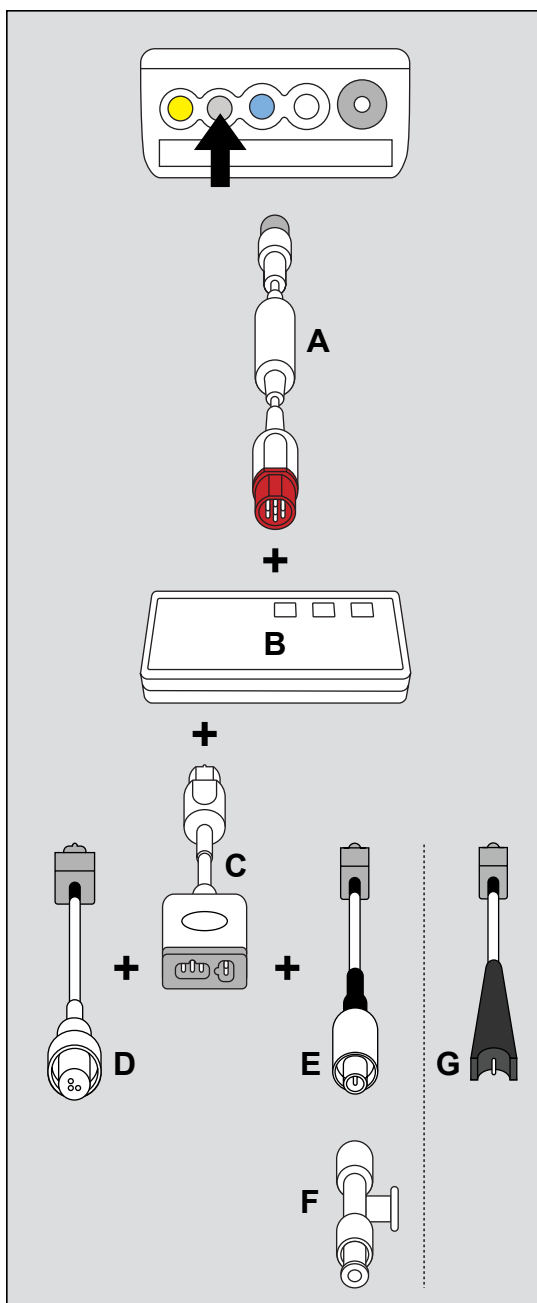

Kabler, katetere og termistorer for hjerteminuttvolum

	Del	Delenr.
A	M540 Hemo Tilkoblingskabel, 1,5 m (4,9 ft)	MS23897
	M540 Hemo Tilkoblingskabel, 2,9 m (9,5 ft)	MS23898
B	MPOd – QuadHemo	MS20725
	Hemo2 Pod (ikke vist)	4319435
	Hemo4 Pod (ikke vist)	4315961
C	Mellomkabel, 1 m (3,3 ft)	3368458
D	Mellomkabel til kateter	8419160
E	Termistorkabel, Ohmeda	8420077
F	Termistor T-stykke, 25 stk.	5741975
G	Termistorkabel, Baxter-Edwards	8539983

Sett for hjerteminuttvolum (ikke vist)

	Del	Delenr.
	Sett for hjerteminuttvolum, Baxter ¹⁾	7265155
	Sett for hjerteminuttvolum, Ohmeda ¹⁾	7265163

MERKNAD

¹⁾ Settet inneholder mellomkabel, kateterkabel og termistorkabel.

CO₂-overvåking

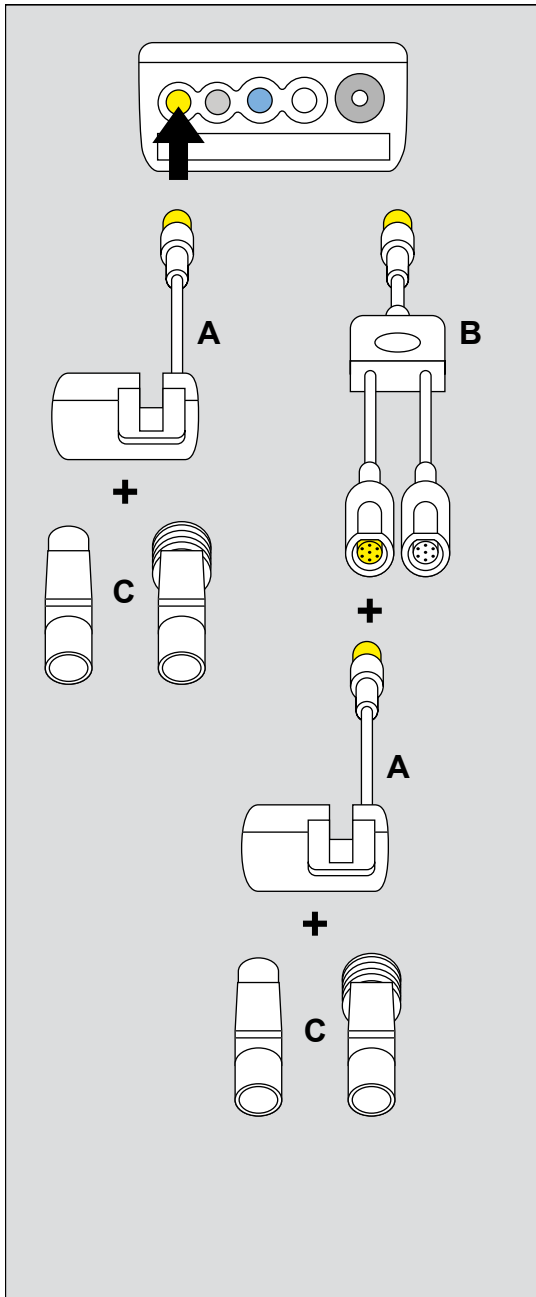

CO₂-kabler

	Del	Delenr.
A	MCable – Mainstream CO ₂	6871950
B	Y-kabel CO ₂ og analog/synkronisert ¹⁾	MS22259

MERKNAD

¹⁾ Y-kabelen tillater simultan bruk av MCable – Mainstream CO₂ og MCable – analog/synkronisert.

Engangs luftveisadaptere

	Del	Delenr.
C	Hovedluftveisadapter, voksne	MP01062
	Hovedluftveisadapter, pediatrik	MP01063

Flergangs luftveisadaptere

	Del	Delenr.
C	Hovedluftveisadapter, voksne	6870279
	Hovedluftveisadapter, pediatrik	6870280

Ekstra tilbehør (ikke vist)

Del	Delenr.
Kalibreringssett	8412710
CO ₂ -testgassflaske	6850435
Holder for CO ₂ -sensor	8416352
Testfilter	6870281

Temperaturovervåking

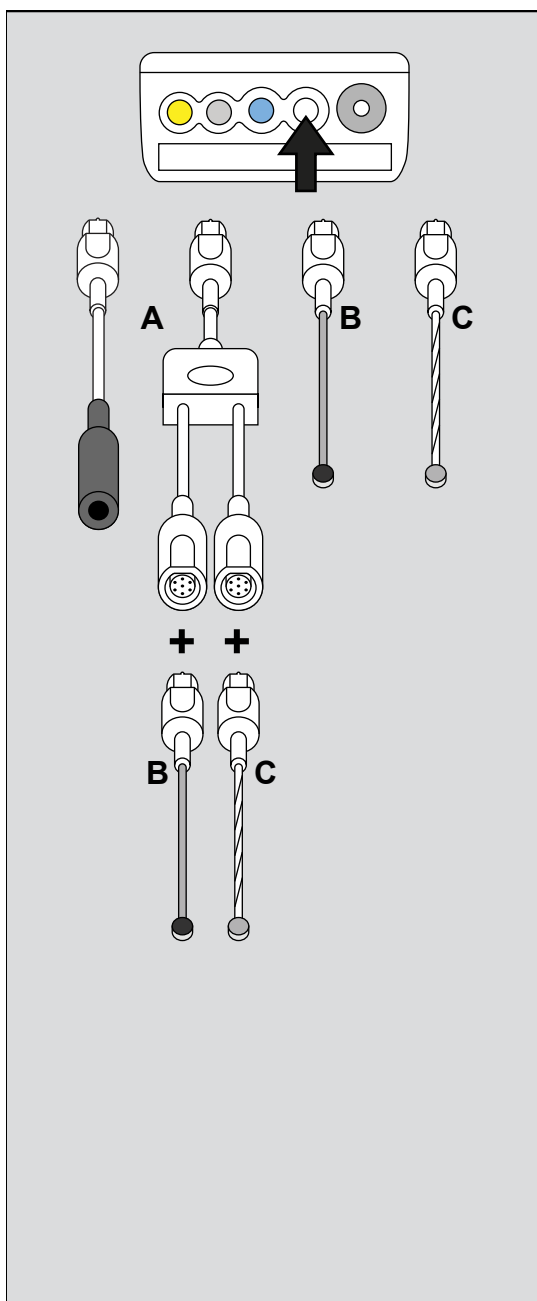

Temperaturkabler

	Del	Delenr.
A	Adapterkabel med 7-pinnerkobling for temperatursensor med 1/4" kobling	5198333
	Dobbel temperatur-Y-kabel, 7 pinner	5592154

Hudsonder

ADVARSEL

Temperaturhudsonder skal ikke brukes i elektrokirurgi.

Voksen, flergangs

	Del	Delenr.
B	Temperaturhudsonde, 1,5 m (4,9 ft)	4329822
	Temperaturhudsonde, 3 m (9,8 ft)	5204669

Voksen, til én pasient

	Del	Delenr.
C	Temperaturhudsonde, voksen, 1,6 m (5,2 ft)	MP00995
	Temperaturhudsonde, voksen, 3 m (9,8 ft)	MP00996

Pediatrik/neonatal, til én pasient

	Del	Delenr.
C	Temperaturhudsonde, pediatrik, 1,6 m (5,2 ft)	MP00997
	Temperaturhudsonde, pediatrik, 3 m (9,8 ft)	MP00998

Temperaturkabler

	Del	Delenr.
A	Adapterkabel med 7-pinn nerskobling for temperatursen- sor med 1/4" kobling	5198333
	Dobbel temperatur-Y-kabel, 7 pinner	5592154

Sonder for generelle formål

ADVARSEL

Temperatursonedetrekke inneholder lateks.

MERKNAD

Dekk innvendig plasserte flergangs temperatur-
sensorer med temperatursondetrekk.

Sonder for generelle formål, voksne

	Del	Delenr.
B	Temperatursonde, voksen 1,5 m (4,9 ft)	4329889
	Temperatursonde, voksen 3 m (9,8 ft)	5204644
C	Trekk for hovedsonde, 20 cm, 10 stk. (inneholder lateks)	7014616

Sonder for generelle formål, pediatrik

	Del	Delenr.
B	Temperatursonde, pediatrik, 1,5 m (4,9 ft)	4329848
	Temperatursonde, pediatrik, 3 m (9,8 ft)	5204651

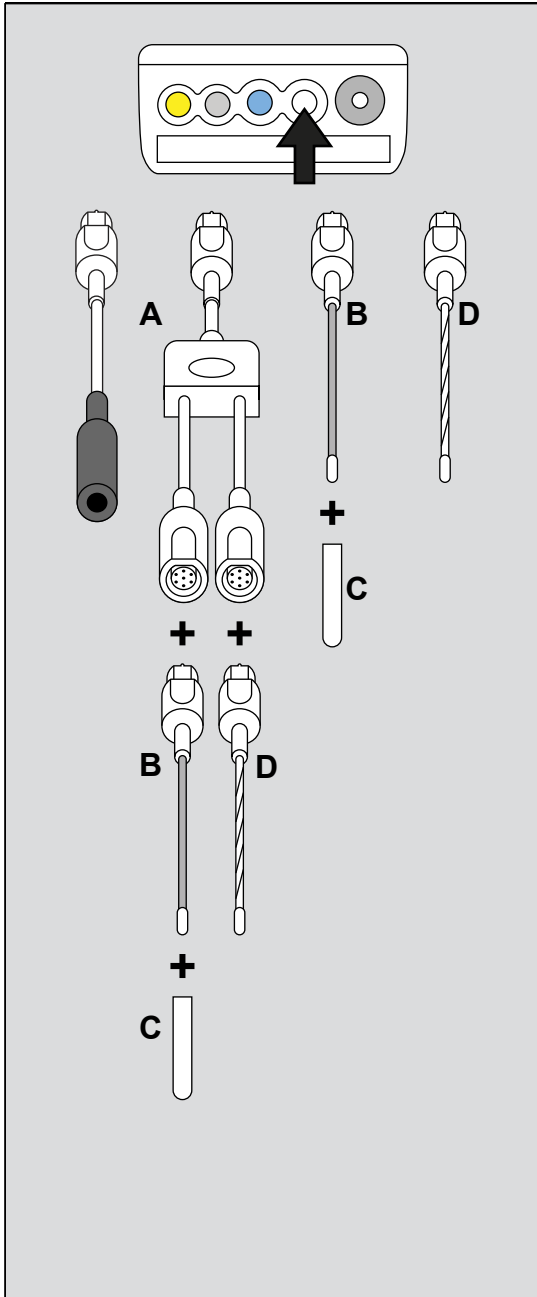

486

Sonder for generelle formål, til én pasient, voksne

D	Temperatursonde, voksen, 1,6 m (5,2 ft)	MP00991
	Temperatursonde, voksen, 3 m (9,8 ft)	MP00992

Sonder for generelle formål, til én pasient, pediatrik

D	Temperatursonde, pediatrik, 1,6 m (5,2 ft)	MP00993
	Temperatursonde, pediatrik, 3 m (9,8 ft)	MP00994

MERKNAD

¹⁾ Temperaturhovedsonder kan brukes under elektrokirurgi og på øsefagus- og rektale applikasjoner.

MERKNAD

Temperatursonder med 7-pinningskontakter er kompatible med Hemo4 Pod, Hemo2 Pod, MPod – QuadHemo (se side 24).

MCable – analog/synkronisert

Analoge/synkroniserte kabler

	Del	Delenr.
A	Y-kabel CO ₂ og analog/synkronisert ¹⁾	MS22259
B	MCable – analog/synkronisert	MS20662
C	Analog utgangskabel, 5 m (16,4 ft)	4314618
	QRS-synkronisert utgangskabel, 3 m (9,8 ft)	4314667

MERKNAD

¹⁾ Y-kabelen tillater simultan bruk av MCable – Mainstream CO₂ og MCable – analog/synkronisert.

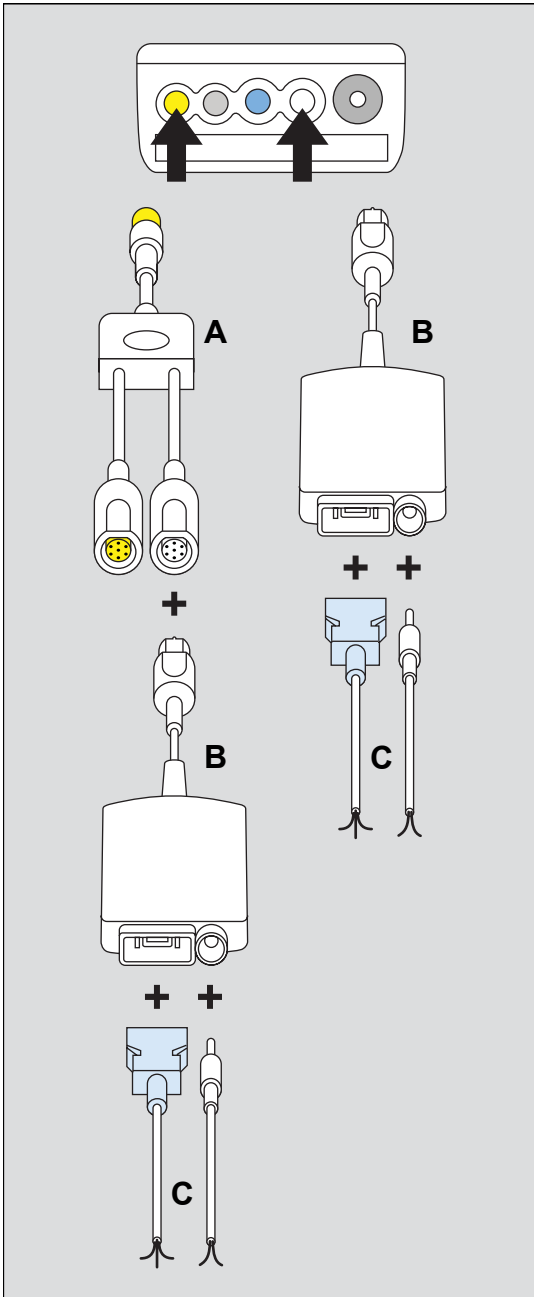

071

Denne side er tom med vilje.





Denne bruksanvisningen gjelder bare for
**Infinity Acute Care System – Overvåknings-
tilbehør SW VG2**

med serienr.:

Hvis ikke Dräger har satt inn et serienummer,
leveres denne bruksanvisningen bare som
generell informasjon og er ikke beregnet for bruk
sammen med en bestemt maskin eller enhet.
Dette dokumentet er bare til informasjon for kun-
den og blir ikke oppdatert eller byttet uten at kun-
den ber om det.



Direktiv 93/42/EF
om medisinsk utstyr

 **Produsent**
Dräger Medical GmbH
 Moislinger Allee 53 – 55
D-23558 Lübeck
 Tyskland
+49 451 8 82-0
FAKS +49 451 8 82-20 80
 <http://www.draeger.com>

Distribueres i USA av
Dräger Medical, Inc.
 3135 Quarry Road
Telford, PA 18969-1042
USA
 (215) 721-5400
(800) 4DRAGER
(800 437-2437)
FAKS (215) 723-5935
 <http://www.draeger.com>

MS29273 – RI03 – no
© Dräger Medical GmbH
Utgave/Edition: 2 – 2013-02
(Utgave/Edition: 1 – 2012-06)



Dräger forbeholder seg retten til å foreta modifi-
seringer av utstyret uten forutgående varsel