

Brugsanvisning

Infinity Acute Care System



ADVARSEL

For at kunne betjene tilbehør korrekt skal alle relevante brugervejledninger læses og overholdes.

Monitoreringstilbehør SW VG4.n

Anvendelse af denne brugervejledning

Titlen på hovedkapitlet

i sidehovedet hjælper brugeren med at finde rundt.

Beskrivelserne til brugeren

kombinerer tekst og illustrationer for at give en visuel og tekstmæssig oversigt over det tilhørende tilbehør sammen med deres tilhørende delnumre, hvis dette er relevant.

Typografiske konventioner

- 1 Fortløbende numre indikerer handlingstrinnene, og nummereringen starter forfra med "1" for hvert nyt handlingsforløb.
- Punktstillinger angiver individuelle handlinger eller forskellige handlingsmuligheder.
- Tankestreger angiver datalister, valgmuligheder eller objekter.
- (A) Bogstaver i parentes angiver elementer i den tilknyttede illustration.
- A Bogstaver i illustrationen henviser til elementer, som omtales i teksten.

Generelle bemærkninger til IACS

Med undtagelse af asystoli og ventrikulær fibrillering vises der ingen andre arytmier i trendene på nogen ICS med softwareversion VG1.

BEMÆRK

Importer og eksporter profiler ved hjælp af en FAT32 memory stick. NTFS-formaterede USB-nøgler giver ikke pålidelige resultater. (Kapitlet *Systemkonfiguration*)

Cockpit understøtter IT-applikationer, der anvender en Citrix XenApp-clientserver (ICA-client version 12.3.0.8). (Kapitlet *IT-applikationer*)

Alle apparater og alt tilbehør nævnt i denne brugsvejledning er måske ikke godkendt til salg i alle lande. Kontakt den lokale Dräger-repræsentant.

Varemærker

- Infinity®
- Acute Care System™
- Hemo4®
- Hemo2®
- MPod®
- MCable™
- MonoLead®

er varemærker tilhørende Dräger.

- rainbow®
- Masimo®
- Masimo® SET® (Signal Extraction Technology)

er registrerede varemærker tilhørende Masimo Corporation.

- Nellcor™
- OxiMax™
- OxiBand™
- Durasensor™

er varemærker tilhørende Nellcor Puritan Bennett, LLC.

Definitioner

ADVARSEL

En **ADVARSEL** viser vigtige oplysninger om en potentielt farlig situation, som kan resultere i dødsfald eller alvorlig personskade, hvis den ikke undgås.

FORSIGTIG

En **FORSIGTIGHEDSREGEL** giver vigtige oplysninger om en potentielt farlig situation, som kan medføre begrænset eller moderat skade på brugeren, patienten eller på udstyret eller anden ejendom, hvis ikke den undgås.

BEMÆRK

En **BEMÆRKNING** giver supplerende oplysninger, som har til hensigt at undgå problemer i forbindelse med brugen.

Indholdsfortegnelse

Anvendelse af denne brugervejledning	2
Typografiske konventioner	2
Generelle bemærkninger til IACS	3
For din egen og patientens sikkerhed	7
Tilbehørsliste	11
Oversigt over Infinity Acute Care Systemets tilbehør	13
Generelt tilbehør til IACS	16
IACS/M540-muligheder	18
EKG-monitorering – afledningssæt til flergangsbrug	19
EKG-monitorering – afledningssæt til brug med én enkelt patient	21
EKG-monitorering – MonoLead	23
EKG-monitorering – nyfødte	25
Invasivt blodtryk (IBP) med Hemo2-pod eller Hemo4-pod	26
IBP-monitorering med MPod – QuadHemo eller MCable – Dual Hemo	27
Monitorering af ikke-invasivt blodtryk (NIBP) – Dräger-kabler	28
Monitorering af ikke-invasivt blodtryk (NIBP) – nyfødte	30
Monitorering af pulsoximetri – Masimo rainbow SET (rainbow-sensorer)	31
Monitorering af pulsoximetri – Masimo rainbow SET (M-LNCS)	33
Monitorering af pulsoximetri – Masimo rainbow SET (LNCS)	36
Monitorering af pulsoximetri – Masimo SET (LNCS)	38
Monitorering af pulsoximetri – Masimo SET (M-LNCS)	40
Masimo SpO ₂ tilbehør	42
Monitorering af pulsoximetri – Nellcor OxiMax	43
Monitorering af kardielt output	45
CO ₂ -monitorering	46
Temperaturmonitorering	47
MCable – Analog/synkroniseret	50

Denne side skal være tom.

For din egen og patientens sikkerhed

Følg denne brugervejledning nøje	8
Generelle forholdsregler	8
Uddannelse	8
Sterilt tilbehør	8
Tilgængeligt tilbehør	8
Tilsluttede apparater	9
Installation af tilbehør	9

Følg denne brugervejledning nøje

ADVARSEL

For at bevare patientsikkerheden skal alle **ADVARSLER** og **FORSIGTIGHEDSREGLER**, som findes på etiketterne på udstyret eller vises i Brugsanvisning til Infinity Acute Care System (IACS) overholdes.

FORSIGTIG

Læs alle rengøringsinstruktioner (f.eks. fra producenten af desinfektionsmidlet og hospitalet) omhyggeligt, *før* apparatet rengøres. Se specifikke instruktioner for rengøring af hver enhed i kapitlet "Rengøring" i Infinity Acute Care System M540 Brugsanvisning.

Generelle forholdsregler

FORSIGTIG

Også tilbehørsdele til flergangsbrug har begrænset levetid. Håndtering og genbehandling kan øge slitage og nedsætte levetiden betydeligt (f.eks. kan rester af desinfektionsmidler angribe materialet mere end normalt under autoklaveringen). Hvis der opstår tegn på slitage, som f.eks. revner, deformation, misfarvning, afskalning e.l., skal de berørte tilbehørsdele udskiftes.

Uddannelse

Den ansvarlige Dräger-organisation kan kontaktes med henblik på uddannelse af brugere (se www.draeger.com).

Sterilt tilbehør

FORSIGTIG

Risiko for fejl på det medicinske apparat og for patientskade.

Brug ikke sterilt indpakket tilbehør, hvis pakningen har været åbnet, er beskadiget eller udviser andre tegn på manglende sterilitet. Tilbehør til engangsbrug må ikke genanvendes, genbehandles eller resteriliseres.

Tilgængeligt tilbehør

Nogle produkter er ikke tilgængelige i hele verden, fordi de ikke er godkendt i alle lande i verden.

Teknisk dokumentation kan fås på forlangende.

ADVARSEL

Risiko på grund af inkompatibelt tilbehør

Dräger har kun testet kompatibiliteten af tilbehør, der er medtaget i den aktuelle tilbehørsliste. Hvis der anvendes andet, inkompatibelt tilbehør, er der risiko for patientskade på grund af fejl på det medicinske apparat.

Dräger anbefaler, at det medicinske apparat kun anvendes med sammen med tilbehør, der er medtaget i den aktuelle tilbehørsliste.

Tilsluttede apparater

ADVARSEL

Risiko for elektrisk stød og fejlfunktion

Enhver tilslutning af apparater eller kombinationer af apparater, som ikke opfylder kravene i denne brugervejledning, kan forårsage, at det medicinske apparat ikke fungerer korrekt og medføre elektrisk stød. Før ibrugtagning af det medicinske apparat skal brugsvejledningen til alle tilknyttede apparater eller kombinationer af apparater overholdes nøje.

Installation af tilbehør

FORSIGTIG

Risiko for apparatsvigt

Installation af tilbehør på basisapparatet skal ske i overensstemmelse med basisapparatets brugervejledning. Sørg for, at der er en sikker tilslutning til basisapparatet.

Følg brugervejledningen nøje.

FORSIGTIG

Risiko for forkert brug

Tilbehøret kan ikke købes enkeltvis. Der er kun vedlagt én kopi af brugervejledningen i samlepakken, og brugervejledningen bør derfor opbevares et sted, der er tilgængeligt for brugerne.

Denne side skal være tom.

Tilbehørsliste









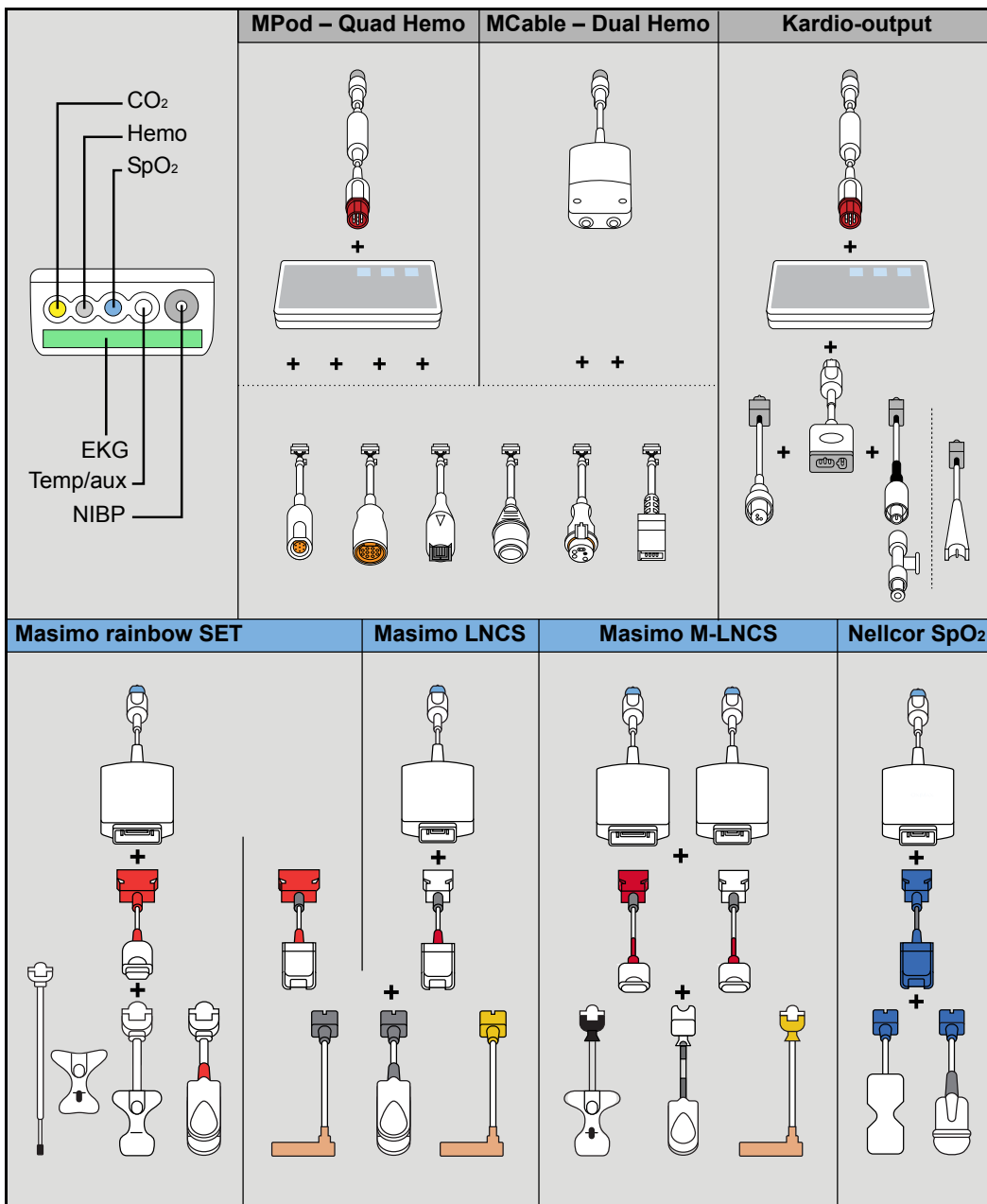



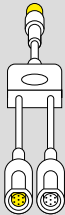

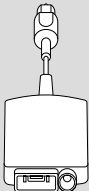
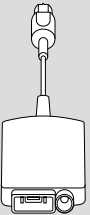
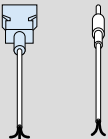

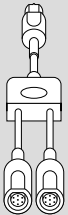
Oversigt over Infinity Acute Care Systemets tilbehør	13	NIBP-manchetter til flergangsbrug, voksen/ barn	28
Generelt tilbehør til IACS	16	NIBP-manchetter til engangsbrug, voksen/ barn	29
Systemkomponenter	16	Monitorering af ikke-invasivt blodtryk (NIBP) – nyfødte	30
Kabler og mus	16	NIBP-slange	30
Tastaturer	16	NIBP-manchetter til engangsbrug, nyfødte . . .	30
Kits med interface til apparater	17	Monitorering af pulsoximetri – Masimo rainbow SET (rainbow-sensorer)	31
Lange kabler til loftsinstallation	17	Masimo rainbow SET MCable	31
Diverse hardware	18	Masimo rainbow SET-forbindelseskabler	31
Monteringer til arbejdsstation	18	Masimo rainbow SET ReSposable -sensorer .	32
Beslag til strømforsyning	18	Masimo rainbow SET -sensorer til enkeltpatientbrug	32
Beslag til Cockpit og M500/M540	18	Masimo rainbow SET sensorer til flergangsbrug	32
IACS/M540-muligheder	18	Monitorering af pulsoximetri – Masimo rainbow SET (M-LNCS)	33
EKG-monitorering – afledningssæt til flergangsbrug	19	Masimo rainbow SET MCable	33
EKG-monitorering – afledningssæt til brug med én enkelt patient	21	Masimo rainbow SET-forbindelseskabler	33
EKG-monitorering – MonoLead	23	Masimo M-LNCS-sensorer til flergangsbrug .	34
EKG-tilbehør	23	Masimo M-LNCS-sensorer til brug på én enkelt patient	34
MonoLeads	24	Masimo M-LNCS-traumesensorer til brug på én enkelt patient	35
EKG-monitorering – nyfødte	25	Monitorering af pulsoximetri – Masimo rainbow SET (LNCS)	36
Afledningssæt og tilbehør til nyfødte	25	Masimo rainbow SET MCable	36
Invasivt blodtryk (IBP) med Hemo2-pod eller Hemo4-pod	26	Masimo rainbow SET LNCS- forbindelseskabler	36
IBP-pods og -kabler	26	Masimo LNCS -sensorer til brug på én enkelt patient	37
Transducer-adapterkabler	26	Masimo LNCS-sensorer til flergangsbrug	37
IBP-monitorering med MPod – QuadHemo eller MCable – Dual Hemo	27	Masimo LNCS-traumesensorer til brug på én enkelt patient	37
IBP-kabler	27		
Transducer-adapterkabler	27		
Monitorering af ikke-invasivt blodtryk (NIBP) – Dräger-kabler	28		
NIBP-slange	28		

Monitorering af pulsoxymetri – Masimo	
SET (LNCS)	38
Masimo SET LNCS-forbindelseskabler	38
Masimo LNCS-sensorer til brug på én enkelt patient	38
Masimo LNCS-sensorer til flergangsbrug	39
Masimo LNCS-traumesensorer til brug på én enkelt patient	39
Monitorering af pulsoxymetri – Masimo	
SET (M–LNCS)	40
Masimo SET M–LNCS-forbindelseskabler	40
Masimo M–LNCS-sensorer til brug på én enkelt patient	41
Masimo M–LNCS-sensorer til flergangsbrug	41
Masimo M–LNCS-traumesensorer til brug på én enkelt patient	42
Masimo SpO2 tilbehør	42
Monitorering af pulsoxymetri – Nellcor	
OxiMax	43
Nellcor SpO2 kabler	43
Nellcor sensorer til enkeltpatientbrug	43
Nellcor flergangssensorer	44
Monitorering af kardielt output	45
C.O. kabler, katetre og termistorer	45
Sæt for kardio-output (ikke vist)	45
CO2-monitorering	46
CO2-kabler	46
Luftvejsadaptere til engangsbrug	46
Luftsveyadaptere til flergangsbrug	46
Yderligere tilbehør (ikke vist)	46
Temperaturmonitorering	47
Temperaturkabler	47
Hudsensorer	47
Temperaturkabler	48
Sensorer til generelle formål	48
MCable – Analog/synkroniseret	50
Analoge/synkroniserede kabler	50

Oversigt over Infinity Acute Care Systemets tilbehør

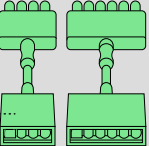
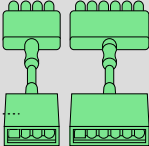
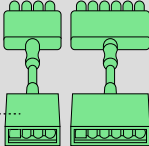
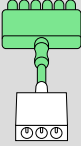
Det følgende diagram er en oversigt over tilbehør til Infinity Acute Care System.

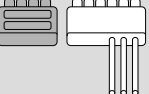
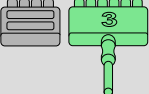
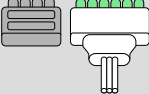

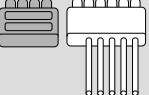
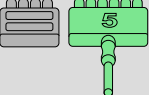
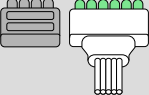
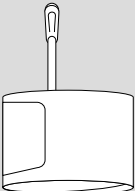
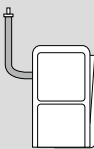
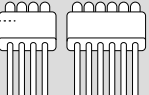
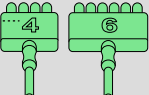
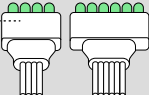
CO2	CO2 & analog/synkroniseret	Analog & synkroniseret	Temp		
 <p style="text-align: center;">+</p>  <p>Børn</p>  <p>Voksne</p>	 <p style="text-align: center;">+ +</p>  <p>CO2</p>  <p>Analog/ synkroniseret</p>	 <p style="text-align: center;">+ +</p> 	    <p style="text-align: center;">+ +</p>     <p style="text-align: center;">+</p>		
EKG – flergangsbrug	EKG – MonoLead	EKG – engangsbrug	EKG – neo	NIBP	
				<p>Voksne/børn</p>  <p>Nyfødte</p> 	
	 <p style="text-align: center;">3</p>		<p style="text-align: center;">+</p> 	<p style="text-align: center;">+</p>	
	 <p style="text-align: center;">5</p>			 	
	 <p style="text-align: center;">4 6</p>				

Dette kapitel indeholder tilgængeligt tilbehør til Infinity Acute Care System (IACS).

Kapitlet er opdelt i følgende afsnit:

- "Generelt tilbehør til IACS" på side 16
- "IACS/M540-muligheder" på side 18
- "EKG-monitorering – afledningssæt til flergangsbrug" på side 19
- "EKG-monitorering – afledningssæt til brug med én enkelt patient" på side 21
- "EKG-monitorering – MonoLead" på side 23
- "EKG-monitorering – nyfødte" på side 25
- "Invasivt blodtryk (IBP) med Hemo2-pod eller Hemo4-pod" på side 26
- "IBP-monitorering med MPod – QuadHemo eller MCable – Dual Hemo" på side 27
- "Monitorering af ikke-invasivt blodtryk (NIBP) – Dräger-kabler" på side 28
- "Monitorering af ikke-invasivt blodtryk (NIBP) – nyfødte" på side 30
- "Monitorering af pulsoximetri – Masimo rainbow SET (rainbow-sensorer)" på side 31
- "Monitorering af pulsoximetri – Masimo rainbow SET (LNCS)" på side 33
- "Monitorering af pulsoximetri – Masimo rainbow SET (LNCS)" på side 36
- "Monitorering af pulsoximetri – Masimo SET (LNCS)" på side 38
- "Monitorering af pulsoximetri – Masimo SET (M-LNCS)" på side 40
- "Monitorering af pulsoximetri – Nellcor OxiMax" på side 43
- "Monitorering af kardielt output" på side 45
- "CO₂-monitorering" på side 46
- "Temperaturmonitorering" på side 47
- "MCable – Analog/synkroniseret" på side 50

Hvert parameterafsnit på de følgende sider omfatter et diagram, der viser det parameterspecifikke tilbehør, sammen med en eller flere tabeller, der viser tilbehørets navne og varenumre. Bogstaverne vist i diagrammerne svarer til bogstaverne i tabellerne. Da noget tilbehør er for omfangsrigt til at vise i diagrammet, har det ikke et tilknyttet bogstav.

Varenumre kan ændres uden forudgående varsel. Kontakt din Dräger repræsentant for at få oplysninger om de mest almindelige varenumre.

Hvis der ikke benyttes tilbehør godkendt af Dräger, er der risiko for, at IACS ikke fungerer korrekt.

Generelt tilbehør til IACS

Den følgende tabel viser en liste over systemkomponenter, strømkabler, systemkabler og tastaturer til IACS.

Systemkomponenter

De følgende dele er komponenter i IACS. De kan ikke købes separat. Kontakt din Dräger repræsentant for at få yderligere oplysninger.

Del	Varenummer
Infinity M500	MS20407
Infinity M540	MS20401
Infinity P2500	MS22277
Infinity PS50	8416800
Desktop 120W strømforsyning (PS120)	2606270
IACS Y-adapter til PS120	MS29702

Tastaturer

Del	Varenummer
Standardtastatur (russisk)	MS24520
Vaskbart tastatur (tjekkisk)	MS22286
Vaskbart tastatur (dansk)	MS20790
Vaskbart tastatur (engelsk)	MS22288
Vaskbart tastatur (fransk)	MS22295
Vaskbart tastatur (tysk)	MS22287
Vaskbart tastatur (græsk)	MS23692
Vaskbart tastatur (ungarsk)	MS22282
Vaskbart tastatur (italiensk)	MS22283
Vaskbart tastatur (norsk)	MS22284
Vaskbart tastatur (portugisisk)	MS22291
Vaskbart tastatur (spansk)	MS22294
Vaskbart tastatur (svensk/finsk)	MS22285
Vaskbart tastatur (tyrkisk)	MS22292

Kabler og mus

Del	Varenummer
Mus	MS23352
Musemåtte	MS24519
Systemkabel, 1,5 m (4,9 fod)	MS20135
Systemkabel, 2,5 m (8,2 fod)	MK08707
Systemkabel, 3,5 m (11,5 fod)	MK08708
Systemkabel, 4,5 m (14,7 fod)	MS20614
IACS Y-kabel til PS50	MS20345
Systemkabel, 2,2 m (7,2 fod) <i>(Bemærk, at dette kabel kun må benyttes i kombination med Zeus IE)</i>	MK04408
Ethernet patchkabel, 4,9 m (16,1 fod)	4726399
Ethernetkabler, 2,4 m (7,9 fod)	4726381
Ethernetkabler, 1,2 m (3,9 fod)	4726373
Sygeplejerskeopkaldskabel	8417370
Eksportprotokolkabel	MS22948

Kits med interface til apparater

Følgende tilbehør er tilgængeligt til Infinity Acute Care System.

Del	Varenummer
Kabel til tilslutning af apparater, 3 m (9,8 fod) – gør det muligt at slutte IACS til følgende ventilatorer: Edwards SvO₂/CCO-apparater: Vigilance II Vigileo EV1000 Dräger-ventilatorer: V500 V300 VN500 Evita 2D Evita 4 EvitaXL Oxylog 3000+ Carina Savina 300 Maquet-ventilator: Servo-i BIS-enhed BIS Vista NMT-enheder Tof Scan Tof Watch SX	MS25836

Del	Varenummer
Kabel til tilslutning af apparater, 5 m (16,4 fod) – gør det muligt at slutte IACS til følgende ventilatorer: Edwards SvO₂/CCO-apparater: Vigilance II Vigileo EV1000 Dräger-ventilatorer: V500 V300 VN500 Evita 2D Evita 4 EvitaXL Oxylog 3000+ Carina Savina 300 Maquet-ventilator: Servo-i	MS25837
Primus-, Primus IE- og Apollo-interfacekit	8608532
Perseus A500 & Zeus IE-interfacekit (kræver Medibus-kabel) Medibus-kabel (til interfacekit MK09027)	MK09027 og MK09269

Lange kabler til loftsinstallation

Del	Varenummer
Universalsæt, 2 x 5 m (6,5 x 16,4 fod)	G26455
Universalsæt, 2 x 8 m (6,5 x 26,25 fod)	G26456
IACS-vægboksmontage	G26740
IACS-loftsforbindelsessæt	G25955

Diverse hardware

Del	Varenummer
Transportdock og klemme	MS28144
Kabelkrog	MS26297
SpO2 M-kabelmontering	MS26266
Masimo rainbow SET M-kabelmontering	MS28576
Rullefod til M540	RS-0025-05C

Monteringer til arbejdsstation

Del	Varenummer
Beslag til arbejdsstation	MS17139
Skinne til beslagkonsol GCX	MS15934

BEMÆRK

Al anden hardware fra GCX kan kun købes direkte fra GCX Corporation eller en af dets leverandører.

Beslag til strømforsyning

Del	Varenummer
Vægmonteringsadapter CPS/IDS strømforsyning	4720061
Skinnebeslag til CPS/IDS strømforsyning	4720095
Vægbeslag CPS/IDS strømforsyning	4720129
Rullestativ til CPS/IDS strømforsyning	4720103
Monteringsbeslag til bordstrøm- forsyning, 120 W	MS31216

Beslag til Cockpit og M500/M540

Del	Varenummer
Dräger løftearm, frontskinne, VESA, +300	G96548
Dräger dobbeltarm, frontskinne, VESA	G96715

IACS/M540-muligheder

Følgende tabel viser det tilgængelige ekstraudstyr til IACS. Forhør dig hos den lokale salgsperson for at få oplysninger om ekstraudstyr, der evt. kan være gratis under visse igangværende kam-

pagner. Menuvalgene på M540 eller C700/C500 vil ikke være tilgængelige, før det tilsvarende ekstraudstyr er blevet aktiveret

Ekstraudstyr	M540 enkeltstående	C700	C500	Varenummer
M540 trådløs	Ja	Nej	Nej	MS16266
Fuld arythmi	Ja	Ja	Ja	MS22225
Multi IBP	Ja	Ja	Ja	MS20504
EKG med 12-afledninger	Ja	Ja	Ja	MS20508
12 kanaler	Nej	Nej	Ja	MS20505
16 kanaler	Nej	Ja	Ja	MS20506
Webaktiverede layouts	Nej	Ja	Ja	MS20511
Webaktiverede faner	Nej	Ja	Ja	MS20512
Visningseditor	Nej	Ja	Ja	MS20515
Fysiologiske beregninger	Nej	Ja	Ja	MS20516

EKG-monitorering – afledningssæt til flergangsbrug

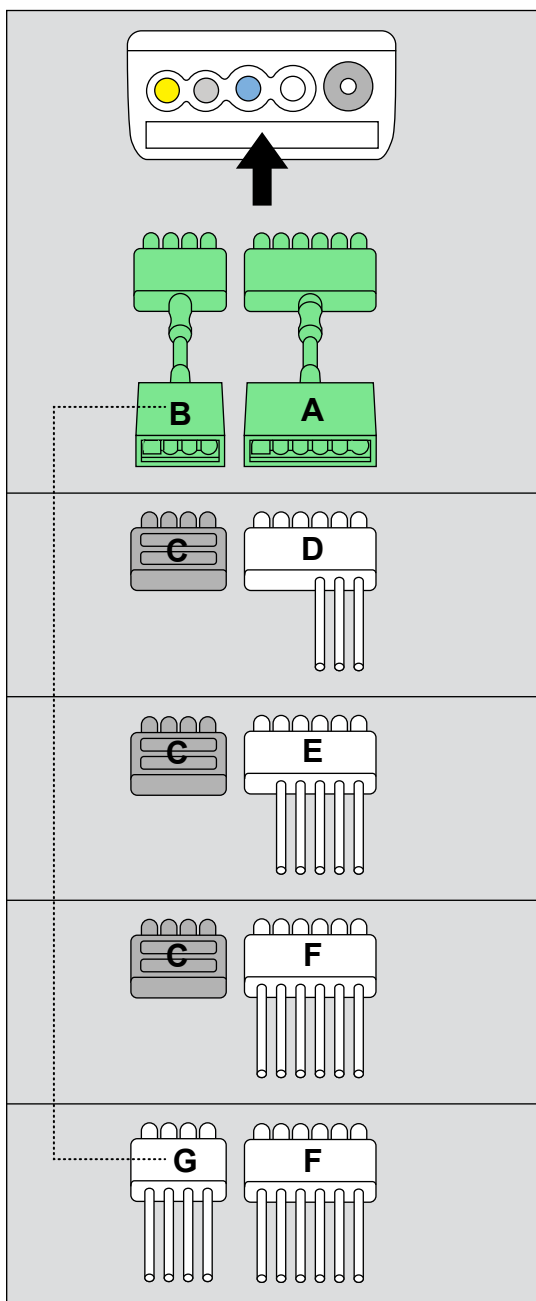

EKG-tilbehør

	Del	Varenummer
A	EKG-forlængerkabel 3/5/6, 2 m (6,5 fod) ¹⁾	MS16256
B	EKG-forlængerkabel, 4-afledninger, 2 m (6,5 fod)	MS31435
C	Blindprop til EKG 4-afledninger, 10 stk.	MS22832

BEMÆRK

¹⁾ Forlængerkablet (MS16256) fungerer sammen med MonoLeads, traditionelle afledninger og afledninger til brug til én enkelt patient. Forlængerkablet er ikke kompatibelt med EKG-koblingssæt med 4-afledninger.

ADVARSEL

Forlængerkabler med 4 afledninger understøttes ikke til brug i elektrokirurgiske miljøer for at reducere faren for forbrændinger under elektrokirurgiske indgreb.

Traditionelle afledningssæt til flergangsbrug

	Del	Varenummer	Gammelt varenummer
D	EKG-kobling med 3-afledninger, IEC1 (Europa), 1 m (3,3 fod)	MP03401	MS16159
	EKG-kobling med 3-afledninger, IEC2 (AHA/US), 1 m (3,3 fod)	MP03402	MS16231
E	EKG-kobling med 5-afledninger, IEC1 (Europa), 1 m (3,3 fod)	MP03403	MS16158
	EKG-kobling med 5-afledninger, IEC2 (AHA/US), 1 m (3,3 fod)	MP03404	MS16546
F	EKG-kobling med 6-afledninger, IEC1 (Europa), 1 m (3,3 fod)	MP03405	MS16157
	EKG-kobling med 6-afledninger, IEC2 (AHA/US), 1 m (3,3 fod)	MP03406	MS16547
G	EKG-kobling med 4-afledninger, IEC1 (Europa), 1 m (3,3 fod)	MP03407	MS22365
	EKG-kobling med 4-afledninger, IEC2 (AHA/US), 1 m (3,3 fod)	MP03408	MS22364

EKG-monitorering – afledningssæt til brug med én enkelt patient

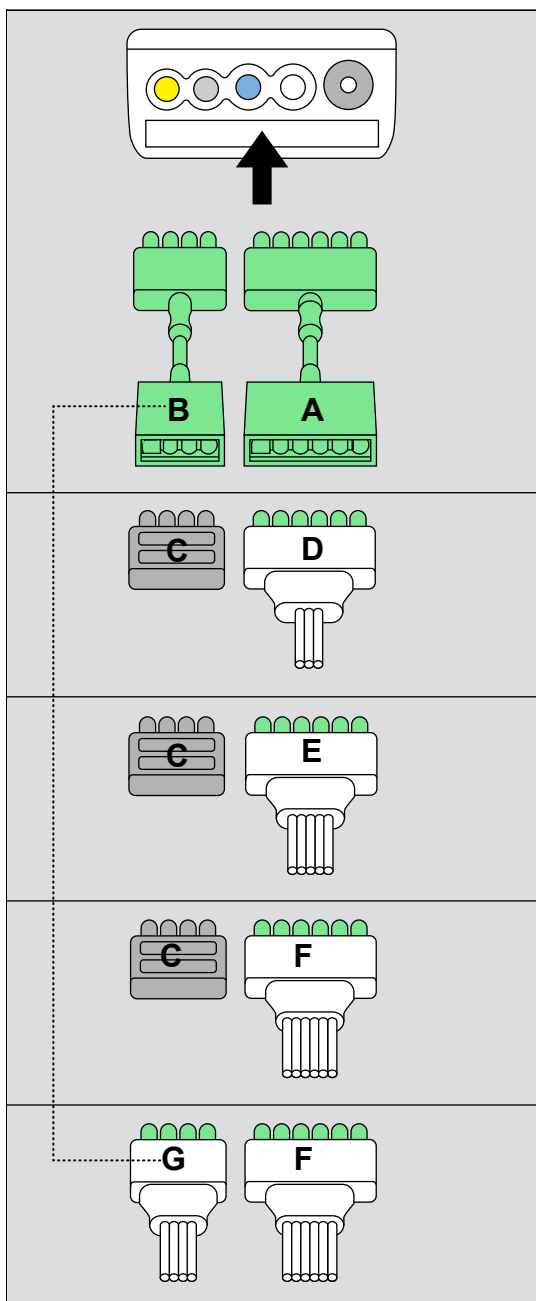

EKG-tilbehør

	Del	Varenummer
A	EKG-forlængerkabel 3/5/6, 2 m (6,5 fod) ¹⁾	MS16256
B	EKG-forlængerkabel, 4-afledninger, 2 m (6,5 fod)	MS31435
C	Blindprop til EKG 4-afledninger, 10 stk.	MS22832

BEMÆRK

¹⁾ Forlængerkablet (MS16256) fungerer sammen med MonoLeads, traditionelle afledninger og afledninger til brug til én enkelt patient. Forlængerkablet er ikke kompatibelt med EKG-koblingsæt med 4-afledninger.

ADVARSEL

Forlængerkabler med 4 afledninger understøttes ikke til brug i elektrokirurgiske miljøer for at reducere faren for forbrændinger under elektrokirurgiske indgreb.

Afledningssæt til brug på én enkelt patient

	Del	Varenummer
D	EKG-kobling med 3-afledninger, IEC1 (Europa), 1 m (3,3 fod)	MP00875
	EKG-kobling med 3-afledninger, IEC2 (AHA/US), 1 m (3,3 fod)	MP00877
E	EKG-kobling med 5-afledninger, IEC1 (Europa), 1 m/1,5 m (3,3 fod/4,9 fod)	MP00879
	EKG-kobling med 5-afledninger, IEC2 (AHA/US), 1 m/1,5 m (3,3 fod/4,9 fod)	MP00881
F	EKG-kobling med 6-afledninger, IEC1 (Europa), 1 m/1,5 m (3,3 fod/4,9 fod)	MP03122
	EKG-kobling med 6-afledninger, IEC2 (AHA/US), 1 m/1,5 m (3,3 fod/4,9 fod)	MP03123
G	EKG-kobling med 4-afledninger, IEC1 (Europa), 1 m (3,3 fod)	MP03120
	EKG-kobling med 4-afledninger, IEC2 (AHA/US), 1 m (3,3 fod)	MP03121

EKG-monitorering – MonoLead

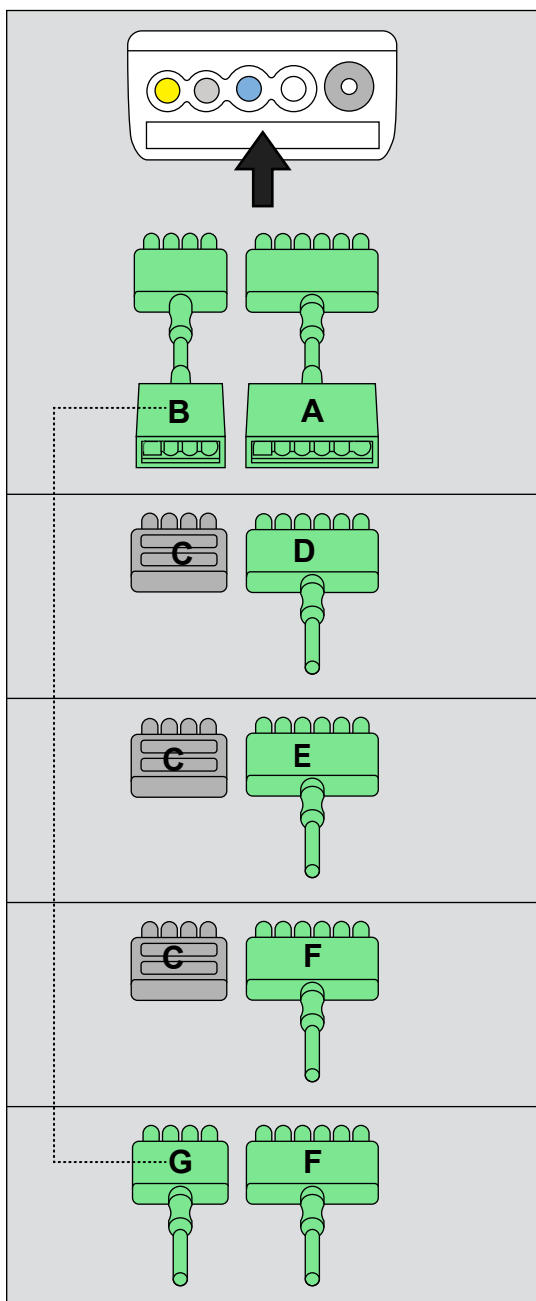

EKG-tilbehør

	Del	Varenummer
A	EKG-forlænger kabel 3/5/6, 2 m (6,5 fod) ¹⁾	MS16256
B	EKG-forlænger kabel, 4-afledninger, 2 m (6,5 fod) ²⁾	MS31435
C	Blindprop til EKG 4-afledninger, 10 stk.	MS22832

BEMÆRK

- ¹⁾ Forlænger kablet (MS16256) fungerer sammen med MonoLeads, traditionelle afledninger og afledninger til brug til én enkelt patient. Forlænger kablet er ikke kompatibelt med EKG-koblingssæt med 4-afledninger.
- ²⁾ Forlænger kablet med 4-afledninger MS31435 må ikke bruges med 3,7 m (12,1 fod) Monoleads MS20475 og MS20476.

ADVARSEL

Forlænger kabler med 4 afledninger understøttes ikke til brug i elektrokirurgiske miljøer for at reducere faren for forbrændinger under elektrokirurgiske indgreb.

MonoLeads

	Del	Varenummer
D	EKG MonoLead 3-afledninger, IEC1 (Europa), 2 m (6,5 fod)	MS14555
	EKG MonoLead 3-afledninger, IEC2 (AHA/US), 2 m (6,5 fod)	MS14556
	EKG MonoLead 3-afledninger, IEC1 (Europa), 4,1 m (13,5 fod) ¹⁾	MS28561
	EKG MonoLead 3-afledninger, IEC2 (AHA/US), 4,1 m (13,5 fod) ¹⁾	MS28557
E	EKG MonoLead 5-afledninger, IEC1 (Europa), 2,5 m (8,2 fod)	MS14559
	EKG MonoLead 5-afledninger, IEC2 (AHA/US) 2,5 m (8,2 fod)	MS14560
	EKG MonoLead 5-afledninger, IEC1 (Europa), 5,3 m (17,4 fod) ¹⁾	MS28559
	EKG MonoLead 5-afledninger, IEC2 (AHA/US), 5,3 m (17,4 fod) ¹⁾	MS28558
F	EKG MonoLead 6-afledninger, IEC1 (Europa), 3 m (10 fod)	MS14683
	EKG MonoLead 6-afledninger, IEC2 (AHA/US), 3 m (10 fod)	MS14682
	EKG MonoLead 6-afledninger, IEC1 (Europa), 5,7 m (18,7 fod) ¹⁾	MS17185
	EKG MonoLead 6-afledninger, IEC2 (AHA/US), 5,7 m (18,7 fod) ¹⁾	MS28560
G	EKG MonoLead 4-afledninger, IEC1 (Europa), 1,7 m (5,6 fod)	MS14693
	EKG MonoLead 4-afledninger, IEC2 (AHA/US), 1,7 m (5,6 fod)	MS14694
	EKG MonoLead 4-afledninger, IEC1 (Europa), 3,7 m (12,1 fod) ²⁾	MS20476
	EKG MonoLead 4-afledninger, IEC2 (AHA/US), 3,7 m (12,1 fod) ²⁾	MS20475

BEMÆRK

¹⁾Det angivne tilbehør må *ikke* bruges i kombination med forlængerkablet MS16256.

²⁾Det angivne tilbehør må *ikke* bruges i kombination med forlængerkablet MS31435.

EKG-monitorering – nyfødte

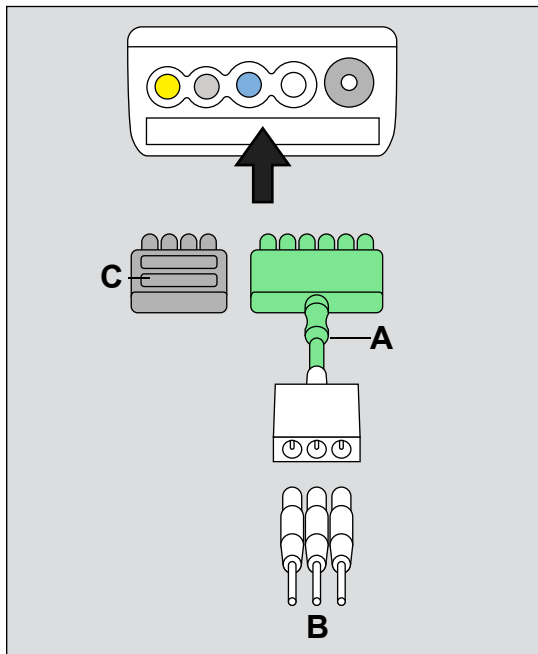

Afledningssæt og tilbehør til nyfødte

ADVARSEL

For at forhindre forbrændinger under elektrokirurgi (ESU) må EKG-adapterkablet med 3 afledninger til nyfødte ikke anvendes sammen med EKG-forlængerkablet (MS16256).

	Del	Varenummer
A	EKG-adapterkabel med 3-afledninger til nyfødte, 2 m (6,5 fod), enkelt ben	MS25951
B	EKG-elektrode KittyKat 300 stk.	5195024
C	Blindprop til EKG 4-afledninger, 10 stk.	MS22832

Invasivt blodtryk (IBP) med Hemo2-pod eller Hemo4-pod

IBP-pods og -kabler

	Del	Varenummer
A	M540 Hemo forbindelseskabel, 1,5 m (4,9 fod) ¹⁾	MS23897
	M540 Hemo forbindelseskabel, 2,9 m (9,5 fod) ¹⁾	MS23898
B	Hemo2-pod (<i>ikke vist</i> – ikke længere tilgængelig)	4319435
	Hemo4-pod (<i>ikke vist</i> – ikke længere tilgængelig)	4315961

BEMÆRK

¹⁾ M540 Hemo-forbindelseskablet bruges med Hemo2-pod/Hemo4-pod.

Transducer-adapterkabler

	Del	Varenummer
C	Hemo pod-adapter, 10-benet	3375958
D	Hemo pod-adapter, SensoNor, 7-benet	MS23598
E	Hemo pod-adapter, Baxter-Edwards	5196980
F	Hemo pod-adapter, Abbott-Medex(Transtar)	5196998
G	Hemo pod-adapter, Argon/BD	3375941

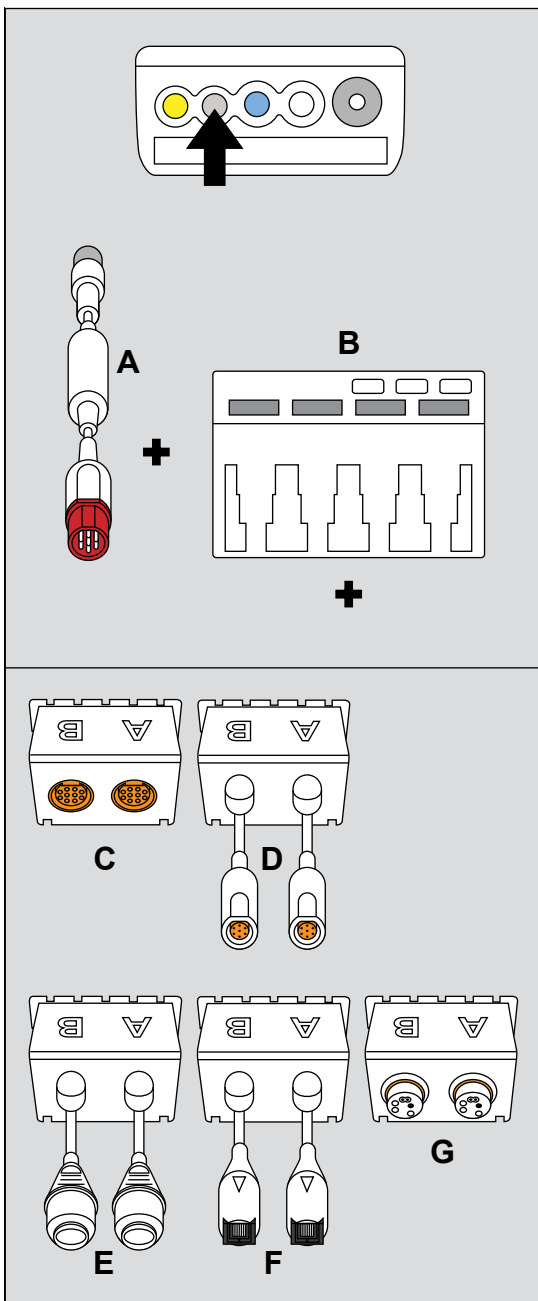

083

IBP-monitorering med MPod – QuadHemo eller MCable – Dual Hemo

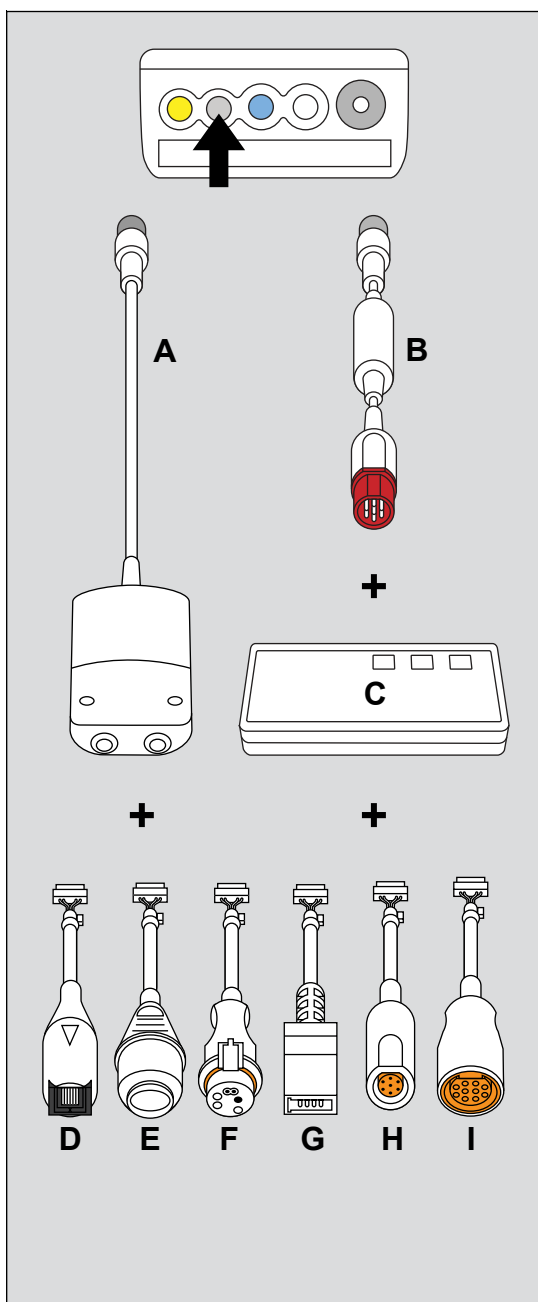

IBP-kabler

	Del	Varenummer
A	MCable – Dual Hemo	MS20783
B	M540 - Hemo-forbindelseskabel, 1,5 m (4,9 fod) ¹⁾	MS23897
	M540 Hemo-forbindelseskabel, 2,9 m (9,5 fod) ¹⁾	MS23898
C	MPod – QuadHemo	MS20725

BEMÆRK

¹⁾ M540 Hemo-forbindelseskabel bruges med MPod – QuadHemo (ikke nødvendigt for MCable – Dual Hemo).

Transducer-adapterkabler

	Del	Varenummer
D	Abbott-Medex (Transtar)	MS22535
E	Baxter-Edwards	MS22147
F	Argon/BD	MS22148
G	Utah Medical	MS22534
H	Dräger 7-benet	MS22533
I	Dräger 10-benet	MS22532

Monitorering af ikke-invasivt blodtryk (NIBP) – Dräger-kabler

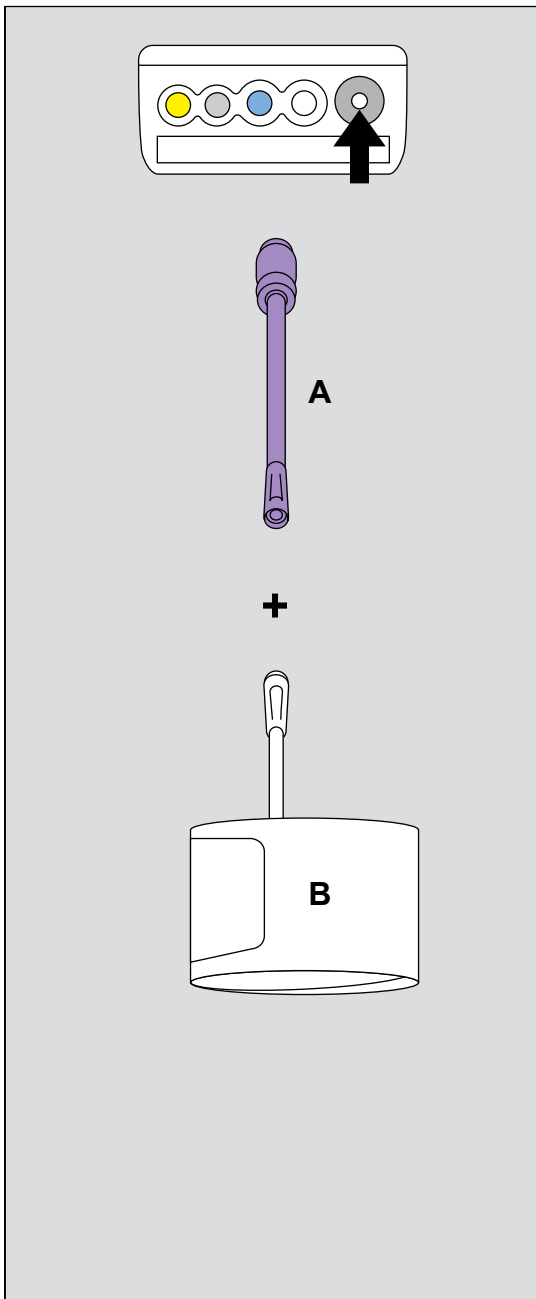

NIBP-slange

De følgende engangs- og flergangsmanchetter og -slanger anvender Dräger-kabler.

	Del	Varenummer
A	Tilslutningskabel, voksen/barn 3,7 m (12,1 fod)	MP00953

NIBP-manchetter til flergangsbrug, voksen/barn

BEMÆRK

Alle manchetter er latexfri.

	Del	Varenummer
B	Armmanchet, spædbørn, XXS 8 til 13 cm (3 til 5")	MP00911
	Armmanchet, børn, XS 12 til 19 cm (5 til 7")	MP00912
	Lille armmanchet, voksne, S 17 til 29 cm (6 til 10")	MP00913
	Armmanchet, voksne, M 23 til 33 cm (9 til 13")	MP00915
	Armmanchet, voksne, M+ 23 til 43 cm (9 til 17")	MP00916
	Armmanchet, voksne, M++ 23 til 53 cm (9 til 21")	MP00917
	Stor armmanchet, voksne, L 31 til 40 cm (12 til 16")	MP00918
	Stor armmanchet, voksne, L+ 31 til 55 cm (12 til 22")	MP00919
	Stor lårmanchet, voksne, XL 38 til 50 cm (15 til 20")	MP00921

NIBP-manchetter til engangsbrug, voksen/barn

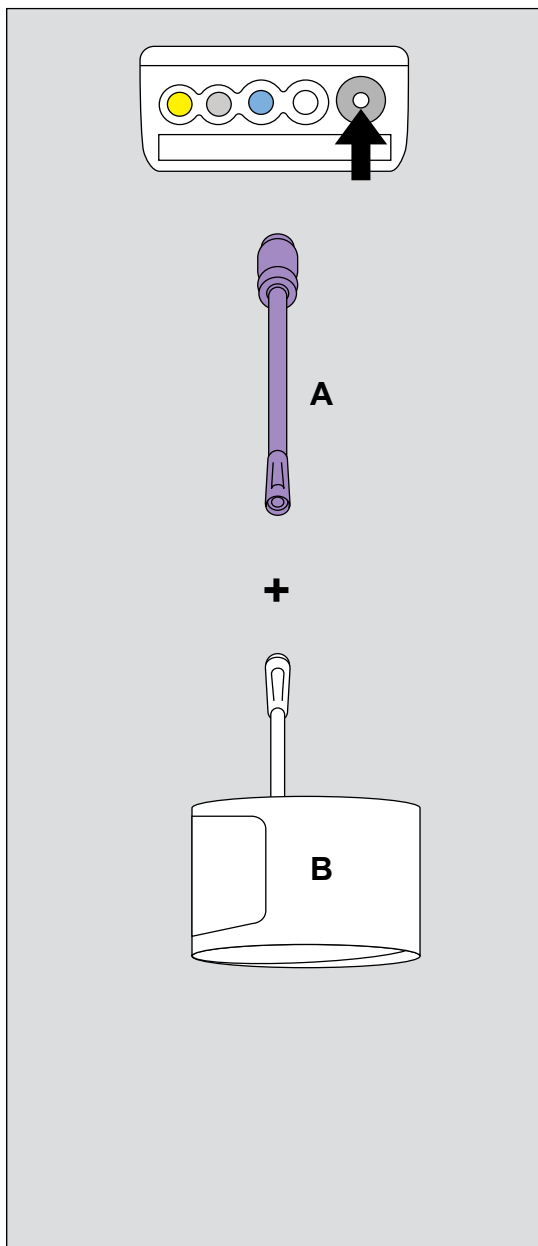

	Del	Varenummer
B	Spædbørn armmanchet, XXS, 8 til 13 cm (3 til 5") 10 stk.	MP00924
	Armmanchet, børn, XS, 12 til 19 cm (5 til 7") 10 stk.	MP00925
	Lille armmanchet, voksne, S, 17 til 29 cm (6 til 11") 10 stk.	MP00926
	Armmanchet, voksne, M, 23 til 33 cm (9 til 13") 10 stk.	MP00928
	Armmanchet, voksne, M+, 23 til 43 cm (9 til 17") 10 stk.	MP00929
	Armmanchet, voksne, M++, 23 til 53 cm (9 til 21") 10 stk.	MP00930
	Armmanchet, voksne, L, 31 til 40 cm (12 til 16") 10 stk.	MP00931
	Armmanchet, voksne, L+, 31 til 55 cm (12 til 22") 10 stk.	MP00932
	Lårmanchet, voksne, XL, 38 til 50 cm (15 til 20") 10 stk.	MP00934

Monitorering af ikke-invasivt blodtryk (NIBP) – nyfødte

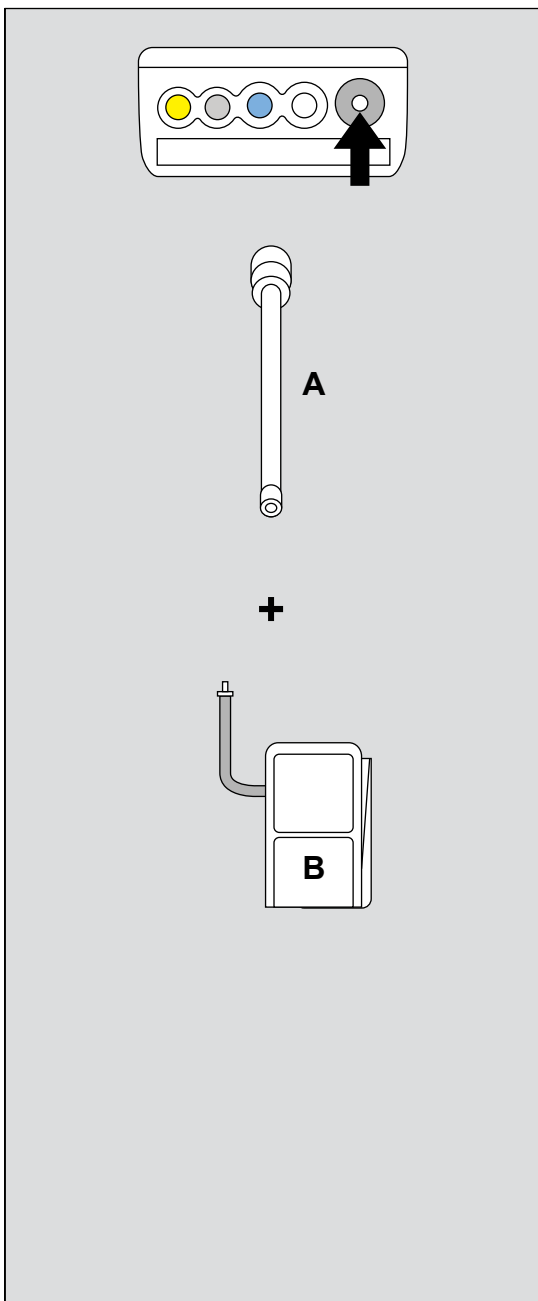

NIBP-slange

De følgende engangs- og flergangsmanchetter og -slanger anvender universalstik.

	Del	Varenummer
A	NIBP-slange, nyfødte, 2,4 m (7,87 fod)	2870298

NIBP-manchetter til engangsbrug, nyfødte

	Del (armomkreds)	Varenummer
B	Manchet, nyfødte #1 3,1 til 5,7 cm (1,2 til 2,2")	2870181
	Manchet, nyfødte #2 4,3 til 8,0 cm (1,7 til 3,1")	2870199
	Manchet, nyfødte #3 5,8 til 10,9 cm (2,3 til 4,3")	2870207
	Manchet, nyfødte #4 7,1 til 13,1 cm (2,8 til 5,1")	2870215
	Manchet, nyfødte #5 8,3 til 15,0 cm (3,2 til 6")	2870173

080

Monitorering af pulsoximetri – Masimo rainbow SET (rainbow-sensorer)

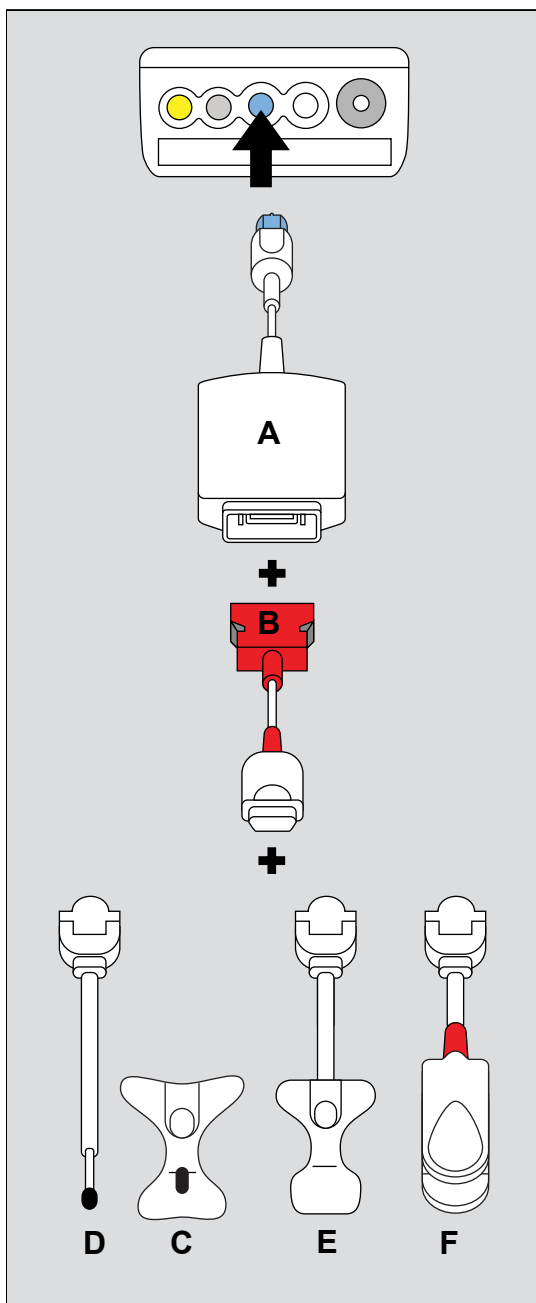

BEMÆRK

Til Masimo-sensorer gælder unikke delnumre for USA og Japan. Der henvises til den japanske brugervejledning vedrørende japanske delnumre.

Ingen underforstået licens

Besiddelse eller køb af denne enhed giver ikke nogen udtrykkelig eller underforstået licens til at bruge enheden med uautoriserede sensorer eller kabler, der ville, alene eller i kombination med denne enhed, være omfattet af en eller flere af de patenter, der vedrører denne enhed.

Masimo rainbow SET MCable

	Del	Varenummer
A	Infinity MCable – Masimo rainbow SET	MS27003

Masimo rainbow SET-forbindelseskabler

	Del	Varenummer (ikke USA)	Varenummer (USA)
B	rainbow-kabel RC-4, 1,2 m (4 fod)	MP02974	MP03052
	rainbow-kabel RC-12, 3,6 m (12 fod)	MP02975	MP03053

Masimo rainbow SET ReSposable - sensorerMåler SpHb, SpMet, SpO₂, SpOC, PI, PLS, PVI ¹⁾.

	Del	Varenummer (ikke USA)	Varenummer (USA)
C	rainbow-sensor, ReSposable R2-25a	MP02997	MP03058
	rainbow-sensor, ReSposable R2-20a	MP02998	MP03059
C & D	rainbow ReSposable system R2-25	MP03199	MP03060
	rainbow ReSposable system R2-20	MP03200	MP03061
	rainbow-sensor, ReSposable R2-25 startpakke, voksen (indeholder 1 genanvendelig R2-25r-sensor plus 3 R2-25a selvhæftende engangssensorer)	MP03131	MP03068
	rainbow-sensor, ReSposable R2-20 startpakke, barn (indeholder 1 genanvendelig R2-20-sensor plus 3 R2-20a selvhæftende engangssensorer)	MP03132	MP03069
	rainbow-sensor, ReSposable R2-25r	MP03201	MP03062
D	rainbow-sensor, ReSposable R2-20r	MP03202	MP03063

BEMÆRK¹⁾ PVI fungerer kun sammen med Masimo rainbow SET.**Masimo rainbow SET -sensorer til enkeltpatientbrug**Måler SpCO, SpMet, SpO₂, SpOC, PI, PLS, PVI ¹⁾.

	Del	Varenummer (ikke USA)	Varenummer (USA)
E	rainbow-sensor R25-L, 10 stk.	MP02961	MP03054
	rainbow-sensor R20-L, 10 stk.	MP02962	MP03055
	rainbow-sensor R25, 10 stk.	MP02959	MP03056
	rainbow-sensor R20, 10 stk.	MP02960	MP03057
	rainbowprøvepakke til voksen (1 rainbow R25 og 1 rainbow R25-L)	MP02963	MP03066
	rainbowprøvepakke til barn/spædbarn (1 rainbow R20 og 1 rainbow R20-L)	MP02964	MP03067

BEMÆRK¹⁾ PVI fungerer kun sammen med Masimo rainbow SET.**Masimo rainbow SET sensorer til flergangsbrug**Måler SpCO, SpMet, SpO₂, SpOC, PI, PLS, PVI ¹⁾.

	Del	Varenummer (ikke USA)	Varenummer (USA)
F	rainbow- sensor DCI, voksen	MP02971	MP03064
	rainbow-sensor DCIP, barn	MP02972	MP03065

BEMÆRK¹⁾ PVI fungerer kun sammen med Masimo rainbow SET.

Monitorering af pulsoxymetri – Masimo rainbow SET (M-LNCS)

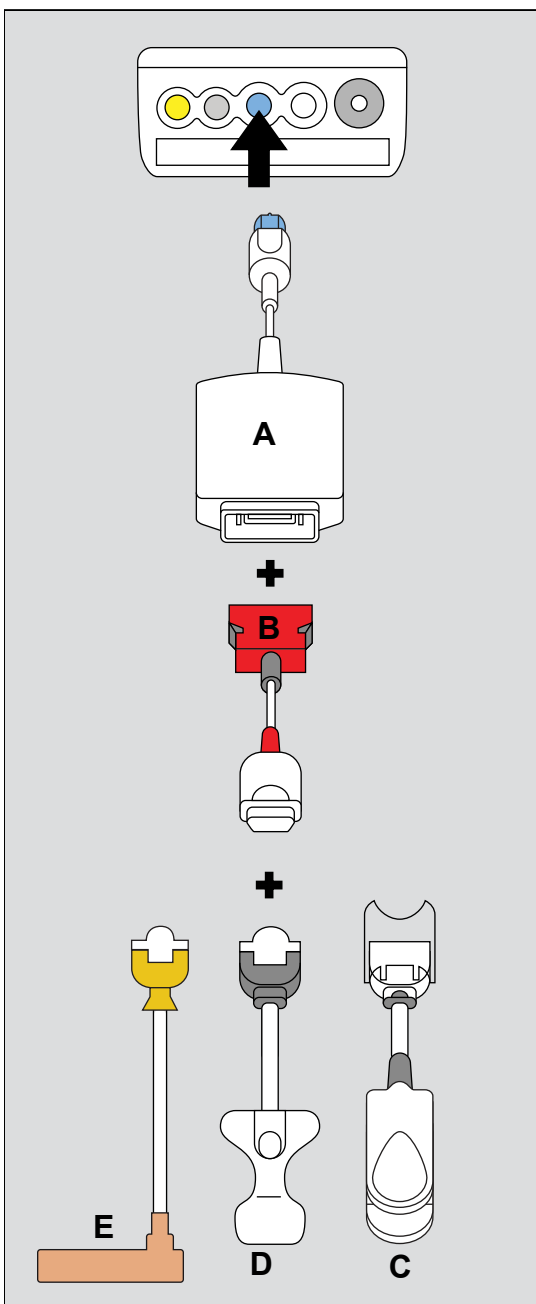

Masimo rainbow SET MCable

	Del	Varenummer
A	Infinity MCable – Masimo rainbow SET	MS27003

Masimo rainbow SET-forbindelseskabler

	Del	Varenummer (ikke USA)	Varenummer (USA)
B	rainbow-kabel RC-4, 1,2 m (4 fod)	MP02974	MP03052
	rainbow-kabel RC-12, 3,6 m (12 fod)	MP02975	MP03053

Masimo M-LNCS-sensorer til flergangsbrug

Disse sensorer måler SpO₂, PI, PLS, PVI ¹⁾.

	Del	Varenummer (ikke USA)	Varenummer (USA)
C	SpO ₂ Masimo M-LNCS DCI, voksen	MP02981	MP03080
	SpO ₂ Masimo M-LNCS, DCIP, barn	MP02982	MP03081
	SpO ₂ Masimo M-LNCS, TC-I øre	MP02983	MP03082
	SpO ₂ Masimo M-LNCS, TF-I, voksen	MP02985	MP03083
	SpO ₂ Masimo M-LNCS, YI til flere steder	MP02984	MP03084
	SpO ₂ Masimo M-LNCS, DBI, voksen ²⁾	MP03207	MP03085

BEMÆRK

- 1) PVI fungerer kun sammen med Masimo rainbow SET.
- 2) Masimo udsteder ingen garantier vedrørende bevægelse.

Masimo M-LNCS-sensorer til brug på én enkelt patient

Disse sensorer måler SpO₂, PI, PLS, PVI ¹⁾.

	Del	Varenummer (ikke USA)	Varenummer (USA)
D	SpO ₂ Masimo M-LNCS, Aadx-3, 20 stk.	MP02976	MP03071
	SpO ₂ Masimo M-LNCS, Pdx-3, 20 stk.	MP02977	MP03072
	SpO ₂ Masimo M-LNCS, Inf-3, 20 stk.	MP02978	MP03073
	SpO ₂ , Neo-3, 20 stk.	MP02979	MP03074
	SpO ₂ Masimo M-LNCS, NeoPt-3, 20 stk.	MP02980	MP03075
	Masimo M-LNCS, prøvepakke	MP02986	MP03079

BEMÆRK

- 1) PVI fungerer kun sammen med Masimo rainbow SET.

Masimo M–LNCS-traumesensorer til brug på én enkelt patient

	Del	Varenummer (ikke USA)	Varenummer (USA)
E	Masimo M–LNCS-traumesensor, voksen	MP03206	MP03078
	Masimo M–LNCS-traumesensor, barn/spædbarn	MP03205	MP03077
	Masimo M–LNCS-traumesensor, nyfødt	MP03204	MP03076

FORSIGTIG

Sammen med traumesensorer kan sensor-off-detekteringens ydelse være nedsat.

Monitorering af pulsoxymetri – Masimo rainbow SET (LNCS)

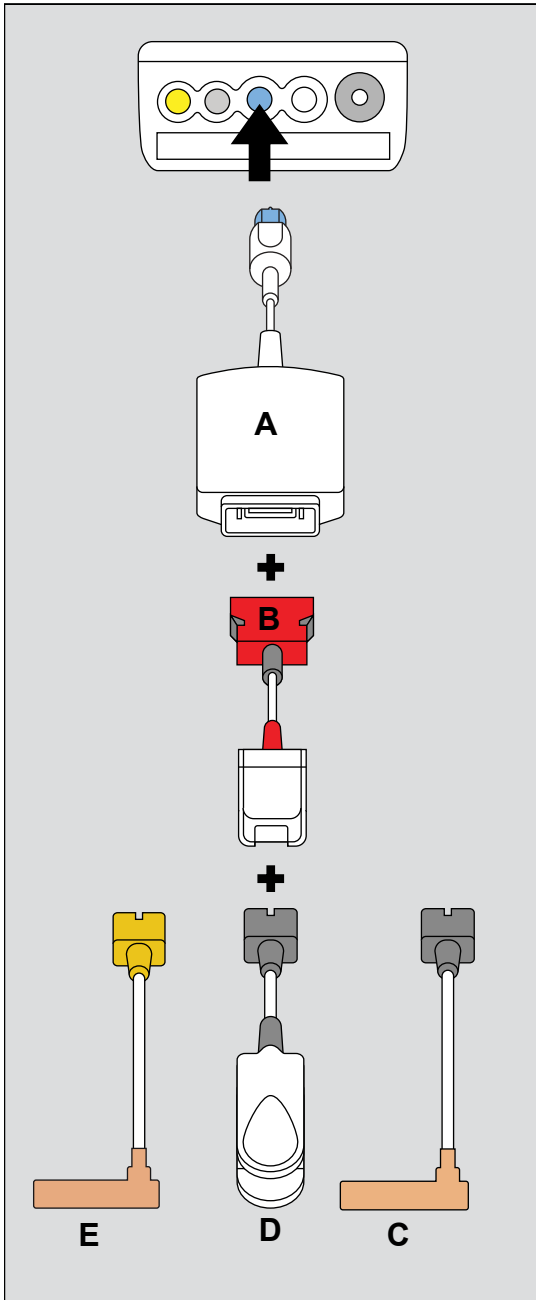

Masimo rainbow SET MCable

	Del	Varenummer
A	Infinity MCable – Masimo rainbow SET	MS27003

Masimo rainbow SET LNCS-forbindelseskabler

	Del	Varenummer (ikke USA)	Varenummer (USA)
B	SpO2 Masimo rødt LNC-4-kabel, 1,2 m (4 fod)	MP02991	MP03030
	SpO2 Masimo rødt LNC-10-kabel, 3 m (10 fod)	MP02992	MP03031
	SpO2 Masimo rødt LNC-14-kabel, 4,3 m (14 fod)	MP03196	MP03032

Masimo LNCS -sensorer til brug på én enkelt patient

	Del	Varenummer (ikke USA)	Varenummer (USA)
C	Adtx, voksen, 20 stk.	MP00790	MP03011
	Inf/Inf-3, spædbørn, 20 stk.	MP00791	MP03013
	Neo/Neo-3, nyfødte, 20 stk.	MP00792	MP03014
	NeoPt/NeoPt-3, for tidligt fødte, 20 stk.	MP00794	MP03015
	Pdtx, børn, 20 stk.	MP00793	MP03012

Masimo LNCS-traumesensorer til brug på én enkelt patient

	Del	Varenummer (ikke USA)	Varenummer (USA)
E	Masimo LNCS-traumesensor, voksen	MP03191	MP03016
	Masimo LNCS-traumesensor, nyfødt	MP03192	MP03017
	Masimo LNCS-traumesensor, barn/spædbarn	MP03193	MP03018

Masimo LNCS-sensorer til flergangsbrug

	Del	Varenummer (ikke USA)	Varenummer (USA)
D	DCI ciffer, voksne	MP00796	MP03019
	DCIP pædiatrisk ciffer	MP00795	MP03020
	TC-I øre, voksne	MP00788	MP03021
	YI voksen/barn/spædbarn/nyfødt til flere steder	MP00789	MP03023
	TF-I voksen, pande	MP00799	MP03022
	Masimo LNCS-DBI, voksen ¹⁾	MP02993	MP03024

FORSIGTIG

Sammen med traumesensorer kan sensor-off-detekterings ydelse være nedsat.

BEMÆRK

¹⁾ Masimo udsteder ingen garantier vedrørende bevægelse.

Monitorering af pulsoxymetri – Masimo SET (LNCS)

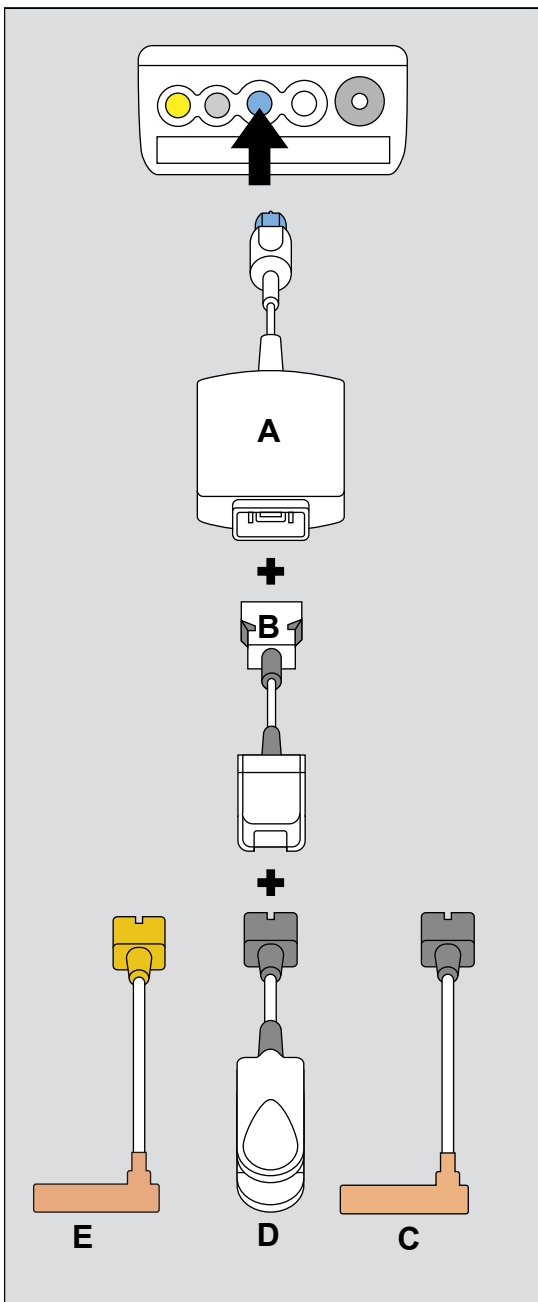

Masimo SET MCable

	Del	Varenum- mer
A	Infinity MCable – Masimo SET	MS20667

Masimo SET LNCS-forbindelseskabler

	Del	Varenum- mer (ikke USA)	Varenum- mer (USA)
B	Masimo-forbindelseskabler, LNCS 1,2 m (4 fod)	MP00800	MP03027
	Masimo-forbindelseskabler, LNCS 3 m (10 fod)	MP00797	MP03025
	Masimo-forbindelseskabler, LNCS 4,3 m (14 fod)	MP03194	MP03026

Masimo LNCS-sensorer til brug på én enkelt patient

	Del	Varenum- mer (ikke USA)	Varenum- mer (USA)
C	Amtx, voksen, 20 stk.	MP00790	MP03011
	Inf/Inf-3, spædbørn, 20 stk.	MP00791	MP03013
	Neo/Neo-3, nyfødte, 20 stk.	MP00792	MP03014
	NeoPt/NeoPt-3, for tidligt fødte, 20 stk.	MP00794	MP03015
	Pdtx, børn, 20 stk.	MP00793	MP03012

Masimo LNCS-sensorer til flergangsbrug

	Del	Varenummer (ikke USA)	Varenummer (USA)
D	DCI ciffer, voksne	MP00796	MP03019
	DCIP pædiatrisk ciffer	MP00795	MP03020
	TC-I øre, voksne	MP00788	MP03021
	YI voksen, barn/spædbarn/nyfødt, til flere steder	MP00789	MP03023
	TF-I voksen, pande	MP00799	MP03022
	Masimo LNCS-DBI, voksen ¹⁾	MP02993	MP03024

BEMÆRK

¹⁾ Masimo udsteder ingen garantier vedrørende bevægelse.

Masimo LNCS-traumesensorer til brug på én enkelt patient

	Del	Varenummer (ikke USA)	Varenummer (USA)
E	Masimo LNCS-traumesensor, voksen	MP03191	MP03016
	Masimo LNCS-traumesensor, nyfødt	MP03192	MP03017
	Masimo LNCS-traumesensor, barn/spædbarn	MP03193	MP03018

FORSIGTIG

Sammen med traumesensorer kan sensor-off-detekterings ydelse være nedsat.

Monitorering af pulsoxymetri – Masimo SET (M-LNCS)

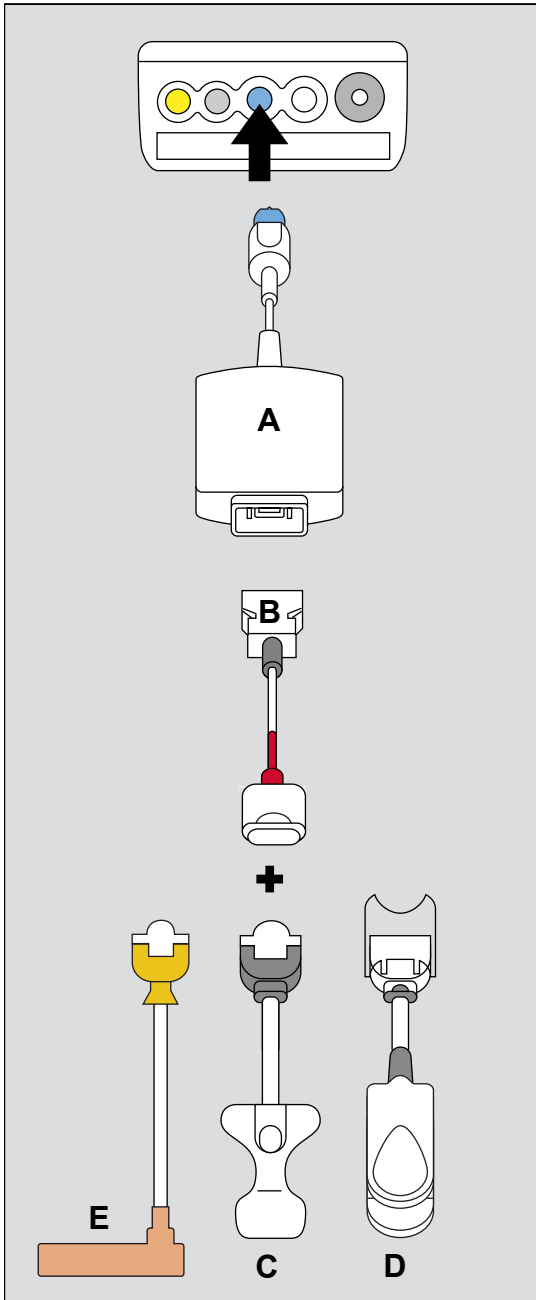

Masimo SET MCable

	Del	Varenum- mer
A	Infinity MCable – Masimo SET	MS20667

Masimo SET M-LNCS- forbindelseskabler

	Del	Varenum- mer (ikke USA)	Varenum- mer (USA)
B	SpO2 Masimo M-LNC-4-kabel 1,2 m (4 fod)	MP02988	MP03086
	SpO2 Masimo M-LNC-10-kabel 3 m (10 fod)	MP02989	MP03087
	SpO2 Masimo M-LNC-14-kabel 4,3 m (14 fod)	MP03208	MP03088

573

Masimo M–LNCS-sensorer til brug på én enkelt patient

Disse sensorer måler SpO₂, PI, PLS, PVI ¹⁾.

	Del	Varenummer (ikke USA)	Varenummer (USA)
C	SpO ₂ Masimo M–LNCS, Actx-3, 20 stk.	MP02976	MP03071
	SpO ₂ Masimo M–LNCS, Pctx-3, 20 stk.	MP02977	MP03072
	SpO ₂ Masimo M–LNCS, Inf-3, 20 stk.	MP02978	MP03073
	SpO ₂ Masimo M–LNCS, Neo-3, 20 stk.	MP02979	MP03074
	SpO ₂ Masimo M–LNCS, NeoPt-3, 20 stk.	MP02980	MP03075
	Masimo M–LNCS, prøvepakke	MP02986	MP03079

BEMÆRK

¹⁾ PVI fungerer kun sammen med Masimo rainbow SET.

Masimo M–LNCS-sensorer til flergangsbrug

Disse sensorer måler SpO₂, PI, PLS, PVI ¹⁾.

	Del	Varenummer (ikke USA)	Varenummer (USA)
D	SpO ₂ Masimo M–LNCS DCI, voksen	MP02981	MP03080
	SpO ₂ Masimo M–LNCS DCIP, barn	MP02982	MP03081
	SpO ₂ Masimo M–LNCS TC-I øre	MP02983	MP03082
	SpO ₂ Masimo M–LNCS TF-I, voksen	MP02985	MP03083
	SpO ₂ Masimo M–LNCS YI til flere steder	MP02984	MP03084
	SpO ₂ Masimo M–LNCS DBI, voksen ²⁾	MP03207	MP03085

BEMÆRK

¹⁾ PVI fungerer kun sammen med Masimo rainbow SET.

²⁾ Masimo udsteder ingen garantier vedrørende bevægelse.

Masimo M–LNCS-traumesensorer til brug på én enkelt patient

	Del	Varenummer (ikke USA)	Varenummer (USA)
E	Masimo M–LNCS-traumesensor, voksen	MP03206	MP03078
	Masimo M–LNCS-traumesensor, barn/spædbarn	MP03205	MP03077
	Masimo M–LNCS-traumesensor, nyfødt	MP03204	MP03076

FORSIGTIG

Sammen med traumesensorer kan sensor-off-detekteringens ydelse være nedsat.

Masimo SpO₂ tilbehør

Del	Varenummer (ikke USA)	Varenummer (USA)
Selvhæftende SpO ₂ firkant, 12 stk.	7496875	MP03048
Petite-omslag - voksen/barn/nyfødt	7496909	MP03047
Posey-omslag, 12 stk.	7496933	MP03045
SpO ₂ omslag til Masimo YI	7496917	MP03046
SpO ₂ skumomslag til Masimo YI (12 stk.)	7496891	MP03049
Hovedbånd til LNOP/LNCS TF-I	MP03197	MP03050
Selvhæftende pude LNOP/LNCS TF-I	MP03198	MP03051
Masimo rainbow-sensorafskærmning	MP03203	MP03070

Monitorering af pulsoxymetri – Nellcor OxiMax

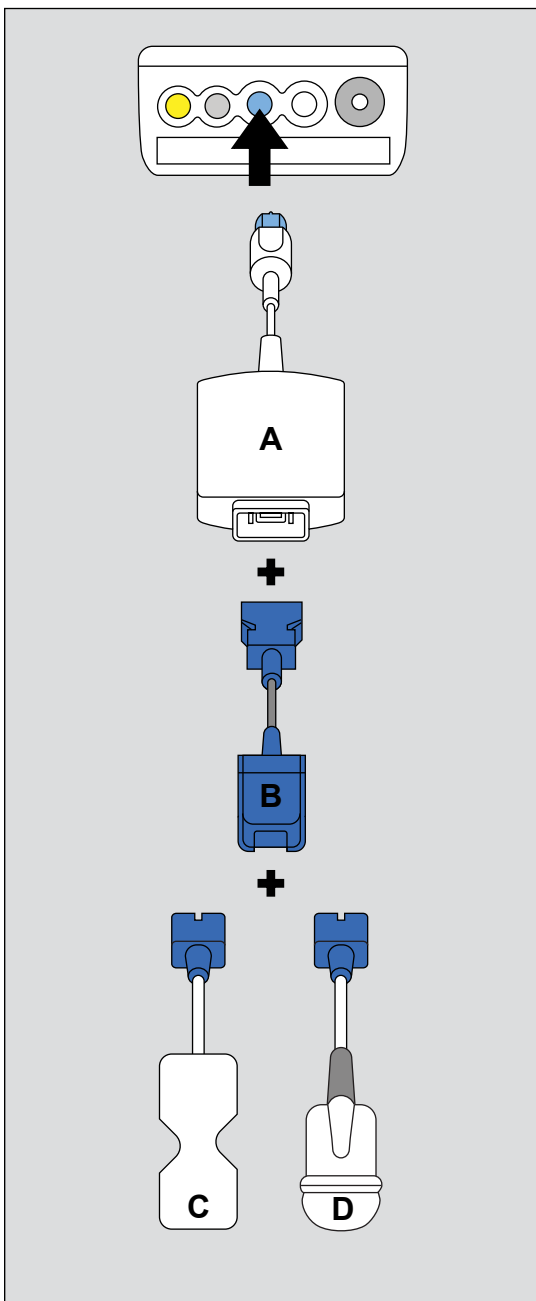

BEMÆRK

Køb af dette instrument giver ingen udtrykkelig eller stiltiende licens i henhold til noget Nellcor-patent til at bruge dette instrument med enhver oximetrisensor, der ikke er fremstillet eller licenseret af Nellcor.

Nellcor SpO₂ kabler

	Del	Varenummer
A	Infinity MCable – Nellcor OxiMax	MS20668
B	Nellcor-forbindelseskabel, 1,2 m (3,9 fod)	MP00748
	Nellcor-forbindelseskabel, 3 m (9,8 fod)	MS20979

Nellcor sensorer til enkeltpatientbrug

Den følgende tabel viser en liste over kompatible sensorer, som kan købes hos Dräger.

	Del	Varenummer
C	OxiMax MaxA, 46 cm (18"), 24 stk.	MX50065
	OxiMax MaxAL, 91 cm (36"), 24 stk.	MX50071
	OxiMax MaxI, spædbarn, 24 stk.	MX50067
	OxiMax MaxN, nyfødt/voksen, 24 stk.	MX50068

C	OxiMax MaxP, spædbarn, 24 stk.	MX50066
	Nellcor, OxiMax Max-R	MX50069
	Nellcor DURA-Y SpO2-sensor, D-YS	MX01004
	Nellcor SpO2-sensor, OxiMax Max-Fast, 24 stk.	MX50070
	OxiBand Oxi-P/I, barn/spædbarn, 100 stk.	2170221
	Nellcor Oxiband-omslag A/N, 100 stk.	8201012

Nellcor flergangssensorer

	Del	Varenummer
D	Durasensor DS100A, voksen, finger	7262764

Monitorering af kardielt output

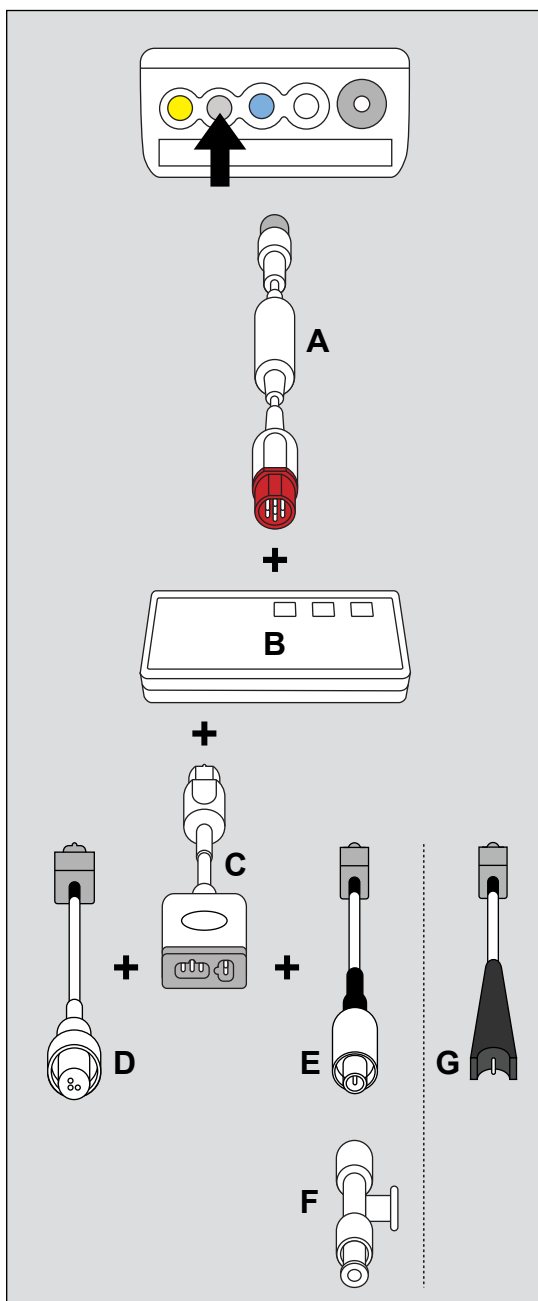

C.O. kabler, katetre og termistorer

Del	Varenummer	
A M540 Hemo-forbindelseskabel, 1,5 m (4,9 fod)	MS23897	
	M540 Hemo-forbindelseskabel, 2,9 m (9,5 fod)	MS23898
B MPOd – QuadHemo	MS20725	
	Hemo2-pod (ikke vist)	4319435
	Hemo4-pod (ikke vist)	4315961
C Mellemkabel, 1 m (3,3 fod)	3368458	
D Mellemkabel til kateter	8419160	
E Termistorkabel, Argon/BD	8420077	
F Termistor T-stykke, 25 stk.	5741975	
G Termistorkabel, Baxter-Edwards	8539983	

Sæt for kardio-output (ikke vist)

Del	Varenummer
Sæt til kardielt output, Baxter ¹⁾	7265155
Sæt til kardielt output, Argon/BD ¹⁾	7265163

BEMÆRK

¹⁾ Sæt inkl. mellemkabel, kateterkabel og termistorkabel.

CO₂-monitorering

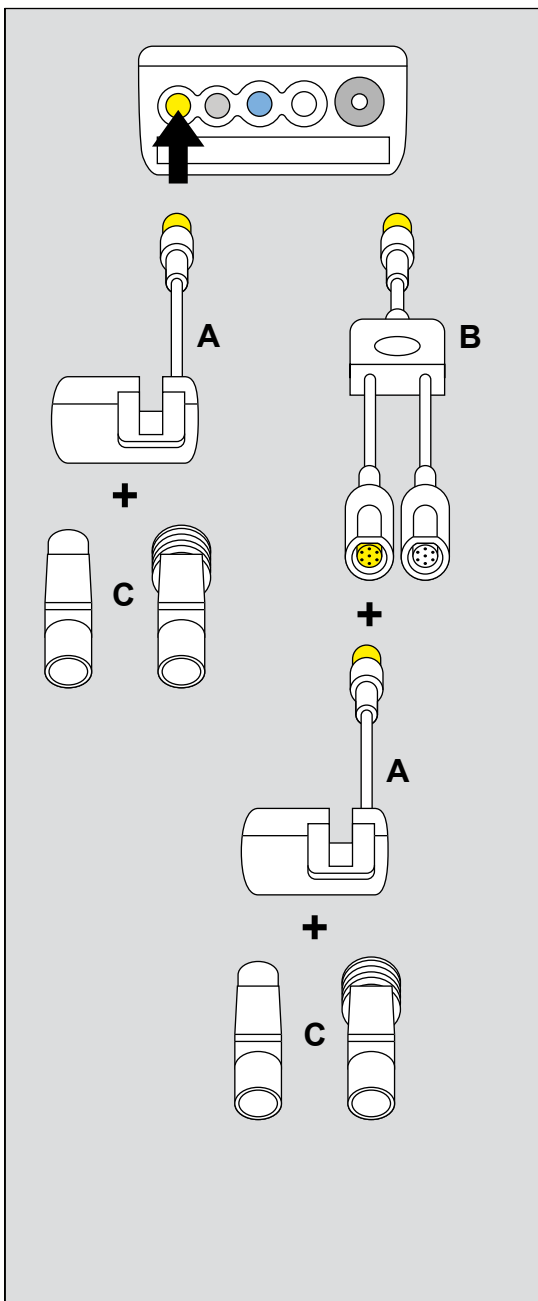

CO₂-kabler

	Del	Varenum-mer
A	MCable - Mainstream CO ₂	6871950
B	Y-kabel CO ₂ og analog/ synkroniseret ¹⁾	MS22259

BEMÆRK

¹⁾ Y-kablet gør det muligt at anvende MCable - Mainstream CO₂ og MCable – Analog/ synkroniseret samtidigt.

Luftvejsadaptere til engangsbrug

	Del	Varenum-mer
C	Adapter, voksen	MP01062
	Adapter, barn	MP01063

Luftsveyadaptere til flergangsbrug

	Del	Varenum-mer
C	Adapter, voksen	6870279
	Adapter, barn	6870280

Yderligere tilbehør (ikke vist)

Del	Varenum-mer
Kalibreringssæt	8412710
CO ₂ testgascylinder	6850435
Holder til CO ₂ -sensor	8416352
Testfilter	6870281

Temperaturmonitorering

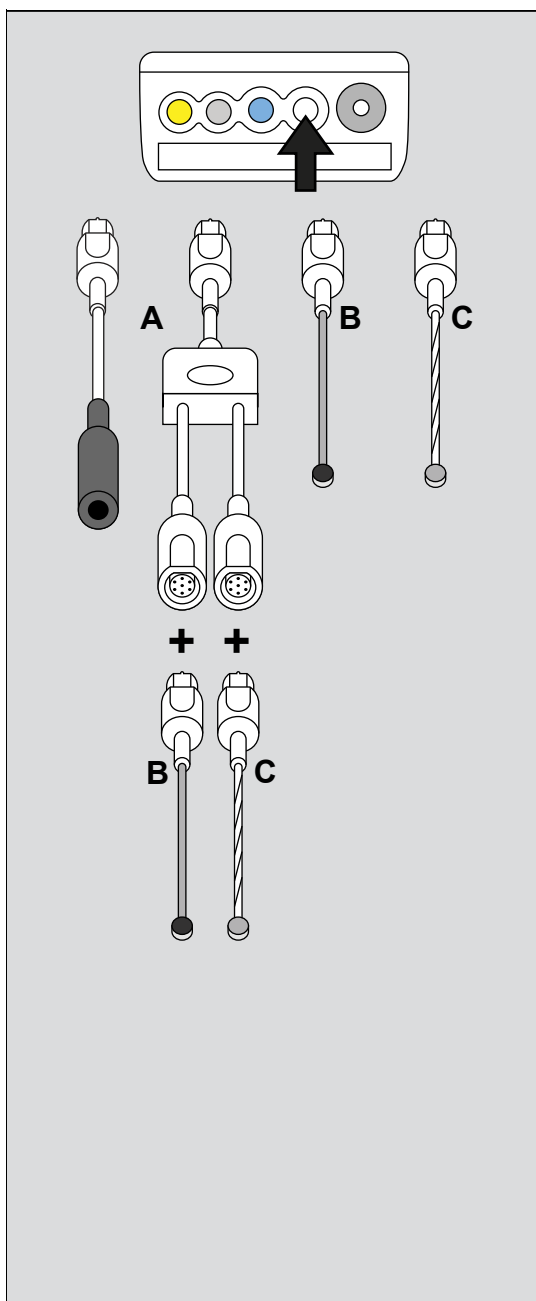

Temperaturkabler

	Del	Varenummer
A	7-benet stik til adapterkabel til temperatursensor med 1/4" stik	5198333
	Dobbelt temperatur Y-kabel, 7-benet	5592154

Hudsensorer

ADVARSEL

Hudsensorer må ikke bruges til elektrokirurgi.

Voksen, flergangsbrug

	Del	Varenummer
B	Temperaturhudsensor, 1,5 m (4,9 fod)	4329822
	Temperaturhudsensor, 3 m (9,8 fod)	5204669

Voksen, enkeltpatientbrug

	Del	Varenummer
C	Temperaturhudsensor, voksen, 1,6 m (5,2 fod)	MP00995
	Temperaturhudsensor, voksen, 3 m (9,8 fod)	MP00996

Enkeltpatientbrug, barn/nyfødt

	Del	Varenummer
C	Temperaturhudsensor, barn, 1,6 m (5,2 fod)	MP00997
	Temperaturhudsensor, barn, 3 m (9,8 fod)	MP00998

Temperaturkabler

	Del	Varenummer
A	7-benet stik til adapterkabel til temperatursensor med 1/4"- stik	5198333
	Dobbelt temperatur Y-kabel, 7-benet	5592154

Sensorer til generelle formål

ADVARSEL

Hudsensorer indeholder latex.

BEMÆRK

Tildæk indvendigt placerede temperatursensorer til flergangsbrug med overtræk.

Flergangssensorer til generelle formål, voksen

	Del	Varenummer
B	Temperatursensor, voksen, 1,5 m (4,9 fod)	4329889
	Temperatursensor, voksen, 3 m (9,8 fod)	5204644
C	Dæksler til kernesensorer, 20 cm, 10 stk. (indeholder latex)	7014616

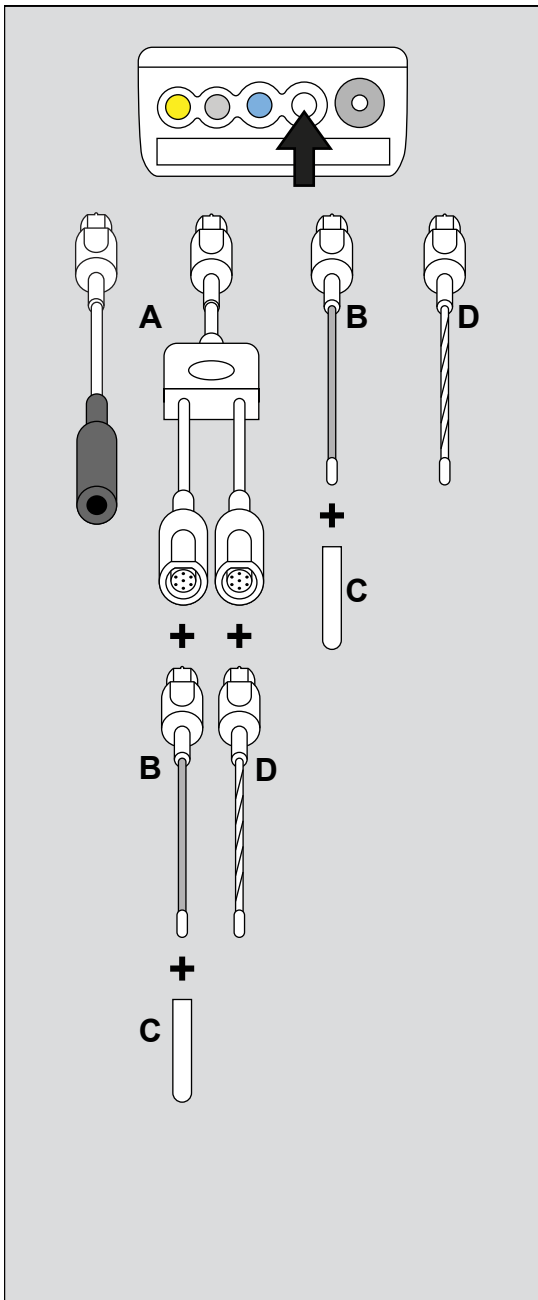

488

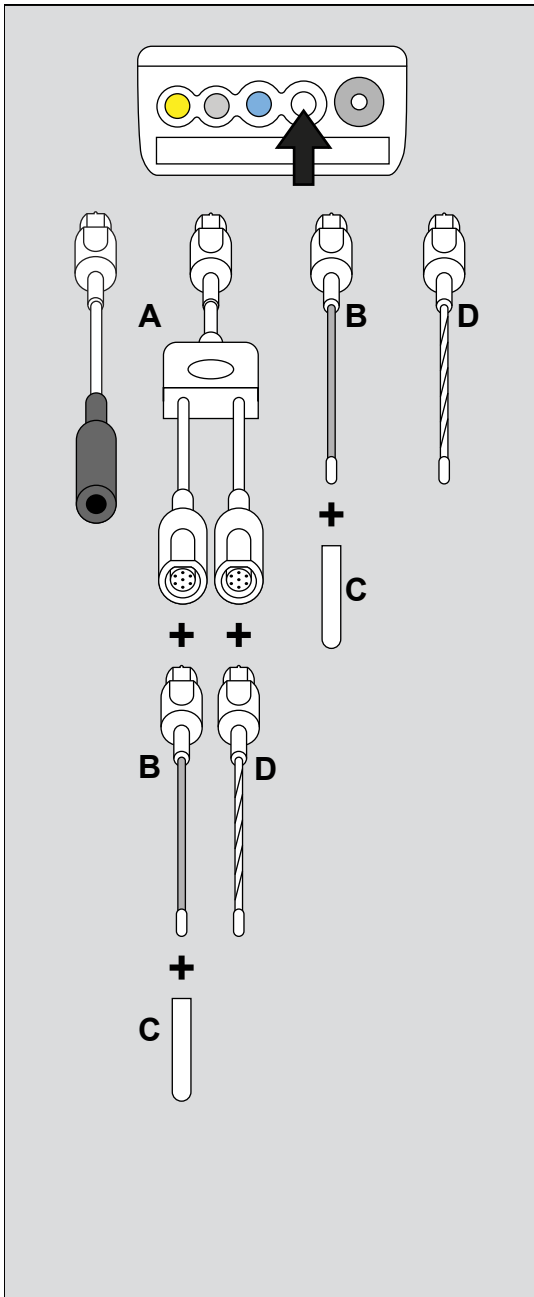

Flergangssensorer til generelle formål, barn

	Del	Varenummer
B	Temperatursensor, barn, 1,5 m (4,9 fod)	4329848
	Temperatursensor, barn, 3 m (9,8 fod)	5204651

Sensorer til generelle formål til enkeltpatientbrug, voksen

D	Temperatursensor, voksen, 1,6 m (5,2 fod)	MP00991
	Temperatursensor, voksen, 3 m (9,8 fod)	MP00992

Sensorer til generelle formål til enkeltpatientbrug, barn

D	Temperatursensor, barn, 1,6 m (5,2 fod)	MP00993
	Temperatursensor, barn, 3 m (9,8 fod)	MP00994

BEMÆRK

1) Sensorer til kernetemperatur kan anvendes under elektrokirurgi og i øsofageale og rektale applikationer.

BEMÆRK

Temperatursensorer med 7-benede stik er kompatible med Hemo4-pod, Hemo2-pod, MPod – QuadHemo (se side 26).

MCable – Analog/synkroniseret

Analoge/synkroniserede kabler

Del	Varenummer
A Y-kabel CO2 og analog/synkroniseret ¹⁾	MS22259
B MCable – Analog/synkroniseret	MS20662
C Analog outputkabel 5 m (16,4 fod)	4314618
QRS sync outputkabel, 3 m (9,8 fod)	4314667

BEMÆRK

¹⁾ Y-kablet gør det muligt at anvende MCable - Mainstream CO2 og MCable – Analog/synkroniseret samtidigt.

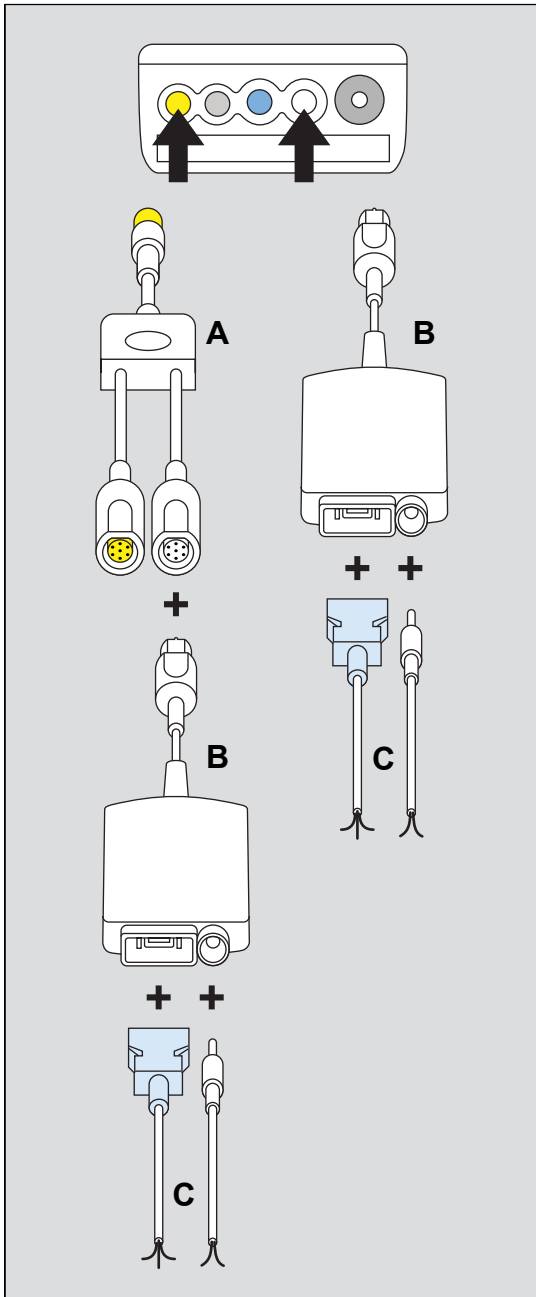

171

Denne side skal være tom.

Denne brugervejledning gælder kun for
**Infinity Acute Care System –
Monitoreringstilbehør SW VG4.n**
med serienummer:

Hvis Dräger ikke har påført et serienummer,
er denne brugervejledning kun til generel
information, og er ikke beregnet til brug i
forbindelse med et specifikt apparat eller
en specifik enhed.

Dette dokument er kun beregnet som
information til kunden, og vil ikke blive opdateret
eller udskiftet, medmindre kunden anmoder
herom.



Direktiv 93/42/EØF
om medicinsk udstyr

 Producent

Dräger Medical Systems, Inc.

3135 Quarry Road
Telford, PA 18969-1042
U.S.A.



(215) 721-5400
(800) 4DRAGER
(800 437-2437)

FAX

(215) 723-5935



<http://www.draeger.com>

 Distribueret i Europa, Mellemøsten,
Afrika, Latinamerika, Asien og Stillehavsområdet
af



Drägerwerk AG & Co. KGaA

Moislinger Allee 53 – 55
D-23542 Lübeck
Tyskland



+49 451 8 82-0

FAX

+49 451 8 82-20 80



<http://www.draeger.com>

MS31194 – RI01 da

© Drägerwerk AG & Co. KGaA

Udgave: 1 – 2014-10



Dräger forbeholder sig ret til at ændre udstyret
uden forudgående varsel.