

Bruksanvisning

Infinity Acute Care System



ADVARSEL

Les og følg alle relevante bruksanvisninger slik at du bruker tilbehøret på riktig måte.

Overvåkningstilbehør SW VG4.n

Arbeide med denne bruksanvisningen

Tittelen på hovedkapitlet

i tittellinjen hjelper med retning og navigasjon.

Beskrivelsene for brukeren

kombinerer tekst og illustrasjoner for å gi en visuell og tekstuell oversikt over tilsvarende tilbehør, samt tilsvarende delenumre, der det er aktuelt.

Skrifttyper

- 1 Etterfølgende numre indikerer handlingstrin-
ne, der nummereringen starter med "1" for hver
ny handlingssekvens.
- Punktlister indikerer individuelle handlinger
eller ulike handlingsalternativer.
- Strekene indikerer dataoppføringer, alternativer
eller mål.
- (A) Bokstaver i parentes viser til elementer i den
tilhørende illustrasjonen.
- A Bokstavene i illustrasjonene viser til elementer
som beskrives i teksten.

Generelle merknader for IACS

Med unntak av asystole- og ventrikkelflimmerhendelser vises ikke noen andre arytmihendelser i trendene på en ICS utstyrt med programvareversjon VG1.

MERKNAD

Bruk en FAT32-minnepinne til å importere eller eksportere profiler. USB-minnepinner i NTFS-format gir ikke pålitelige resultater. (*kapitlet Systemkonfigurasjon*)

Cockpit støtter IT-applikasjoner gjennom en XenApp-server for Citrix-klienter (ICA-klient versjon 12.3.0.8). (*kapitlet IT-applikasjoner*)

Det kan være at ikke alt utstyr og tilbehør som det refereres til i denne bruksanvisningen, er godkjent for salg i alle land. Kontakt din lokale Dräger-representant for å få mer informasjon.

Varemerker

- Infinity®
- Acute Care System™
- Hemo4®
- Hemo2®
- MPod®
- MCable™
- MonoLead®

er varemerker som tilhører Dräger.

- rainbow®
 - Masimo®
 - Masimo® SET® (signaluttrekkingsteknologi)
- er registrerte varemerker som tilhører Masimo Corporation.
- Nellcor™
 - OxiMax™
 - OxiBand™
 - Durasensor™

er varemerker som tilhører Nellcor Puritan Bennett, LLC.

Definisjoner

ADVARSEL

En **ADVARSEL**-melding gir viktig informasjon om en mulig farlig situasjon som, hvis den ikke unngås, kan medføre dødsfall eller alvorlig personskade.

FORSIKTIG

FORSIKTIG angir viktig informasjon om en mulig faresituasjon som, hvis den ikke unngås, kan føre til mindre eller moderat skade på brukeren eller pasienten, eller til skade på utstyret eller annen eiendom.

MERKNAD

En **MERKNAD** gir tilleggsinformasjon som har til hensikt å unngå ulemper under bruken.

Innhold

Arbeide med denne bruksanvisningen	2
Skrifttyper	2
Generelle merknader for IACS	3
For din og dine pasienters sikkerhet	7
Liste over tilbehør	11
Infinity Acute Care System – oversikt over tilbehør	13
Generelt IACS-tilbehør	16
IACS / M540-alternativer	18
EKG-overvåking – ledningssett for flergangsbruk	19
EKG-overvåking – avledningssett for engangsbruk	21
EKG-overvåking – MonoLead	23
EKG-overvåking – neonatal	25
Invasivt blodtrykk (IBP) med Hemo2 Pod eller	
Hemo4 pod	26
IBP-overvåking med MPod – QuadHemo eller	
MCable – Dual Hemo	27
Overvåking av ikke-invasivt blodtrykk (NIBP) –	
Dräger-kontakter	28
Overvåking av noninvasivt blodtrykk (NIBP) –	
neonatale pasienter	30
Overvåking av pulsoksimetri – Masimo rainbow	
SET (rainbow-sensorer)	31
Overvåking av pulsoksimetri – Masimo rainbow	
SET (M-LNCS)	33
Overvåking av pulsoksimetri – Masimo rainbow	
SET (LNCS)	36
Overvåking av pulsoksimetri – Masimo SET	
(LNCS)	38
Overvåking av pulsoksimetri – Masimo SET	
(M-LNCS)	40
Masimo SpO ₂ -tilbehør	42
Overvåking av pulsoksimetri – Nellcor OxiMax	43
Overvåking av hjertermittelvolum (C.O.)	45
CO ₂ -overvåking	46
Temperaturovervåking	47
MCable – analog/synkronisert	50

Denne side er tom med vilje.

For din og dine patienters sikkerhet

Følg denne bruksanvisningen nøye	8
Generelle forholdsregler	8
Opplæring	8
Sterilt tilbehør	8
Liste over tilbehør	8
Tilkoblet utstyr	9
Installere tilbehør	9

Følg denne bruksanvisningen nøye

ADVARSEL

Følg alle ADVARSLER og FORSIKTIGHET på utstyrets etiketter og som gjengis i Bruksanvisning for applikasjonene Infinity Acute Care System (IACS) for å ivareta pasientsikkerheten.

FORSIKTIG

Les nøye alle rengjøringsanvisningene (for eksempel fra produsenten av desinfiseringsmidlet og sykehuset) før du rengjør enheten. Se kapitlet "Rengjøring" for utstyrsspesifikke rengjøringsinstruksjoner i Infinity Acute Care System M540 Bruksanvisning.

Generelle forholdsregler

FORSIKTIG

Selv tilbehør som er laget for gjenbruk, har begrenset brukstid. Håndtering og repressering kan øke slitasjen og redusere brukstiden betydelig (f.eks. kan rester etter desinfeksjonsmidler angripe materialet i større grad under autoklavering). Hvis det finnes synlige tegn på slitasje, som sprekkdannelser, deformasjoner, misfarging, avskalling osv., må tilbehøret det gjelder byttes ut.

Opplæring

Opplæring for brukere er tilgjengelig via den ansvarlige Dräger-organisasjonen (se www.draeger.com).

Sterilt tilbehør

FORSIKTIG

Fare for svikt i medisinsk utstyr og for pasientskade.

Bruk ikke sterilpakket tilbehør dersom emballasjen har vært åpnet, er skadet, eller dersom det finnes andre tegn på manglende sterilitet. Engangsutstyr og -tilbehør må ikke brukes flere ganger, behandles eller steriliseres på nytt.

Liste over tilbehør

Noen artikler er ikke tilgjengelige globalt fordi de ikke er godkjent i alle land.

Teknisk dokumentasjon er tilgjengelig på forespørsel.

ADVARSEL

Risiko på grunn av inkompatibelt tilbehør

Dräger har bare testet kompatibiliteten til tilbehøret oppført i den gjeldende listen over tilbehør. Hvis annet inkompatibelt tilbehør brukes, er det en risiko for pasientskade på grunn av svikt i medisinsk utstyr.

Dräger anbefaler at det medisinske utstyret bare brukes sammen med tilbehør oppført i den gjeldende listen over tilbehør.

Tilkoblet utstyr

ADVARSEL

Fare for elektrisk støt og utstyrssvikt

Alt tilkoblet utstyr eller alle utstyrskombinasjoner som ikke følger kravene i denne bruksanvisningen, kan føre til at det medisinske utstyret ikke fungerer slik det skal og kan føre til elektrisk støt. Før utstyret tas i bruk, skal bruksanvisningene for alt tilkoblet utstyr eller utstyrskombinasjoner følges nøye.

Installere tilbehør

FORSIKTIG

Fare for apparatsvikt

Installasjon av ekstrautstyr på basisutstyret må gjennomføres i overensstemmelse med bruksanvisningen for basisutstyret. Pass på at det er en trygg forbindelse til basisutstyret.

Følg bruksanvisningen nøye.

FORSIKTIG

Fare for feil bruk

Tilbehøret selges ikke enkeltvis. Bare ett eksemplar av bruksanvisningen følger med den samlede pakken, og skal derfor oppbevares tilgjengelig for brukerne.

Denne side er tom med vilje.

Liste over tilbehør









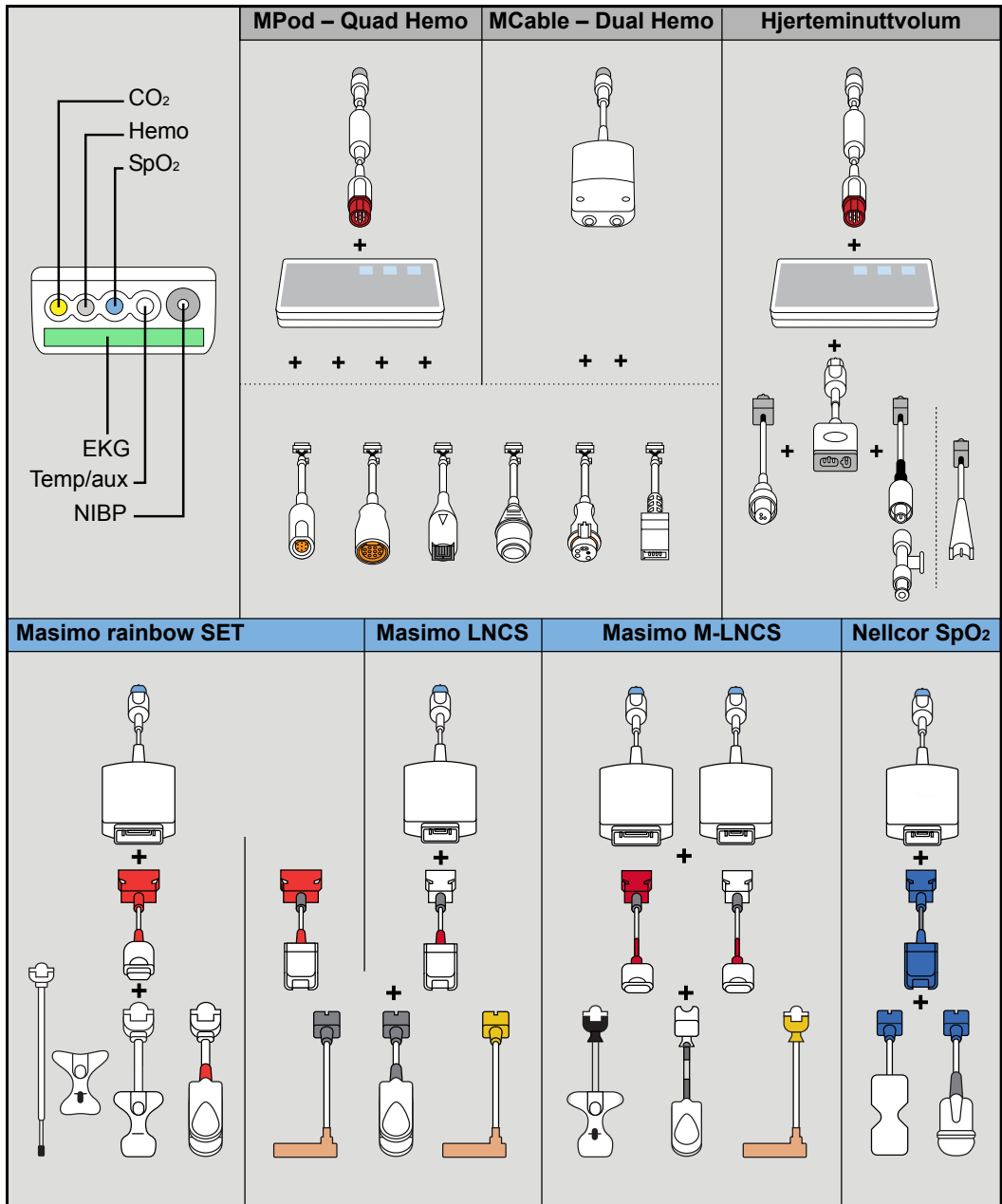

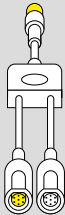
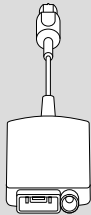

Infinity Acute Care System – oversikt over tilbehør	13	NIBP-mansjetter for flergangsbruk, voksen/ pедиатриск	28
Generelt IACS-tilbehør	16	NIBP-mansjetter for én pasient, voksen/ pедиатриск	29
Systemkomponenter	16	Overvåking av noninvasivt blodtrykk (NIBP) – neonatale pasienter	30
Kabler og mus	16	NIBP-slange	30
Tastaturer	16	NIBP-mansjetter for én pasient, neonatale pasienter	30
Tilkoblingssett for utstyr	17	Overvåking av pulsoksimetri – Masimo rainbow SET (rainbow-sensorer)	31
Lange kabler for takmontering	17	Masimo rainbow SET MCable	31
Diverse maskinvare	18	Masimo rainbow SET-mellomkabler	31
Fester for arbeidsstasjon	18	Masimo rainbow SET ReSposable-sensorer ..	32
Fester for strømforsyning	18	Masimo rainbow SET -sensorer til éngangsbruk	32
Fester for Cockpit og M500/M540	18	Masimo rainbow SET -sensorer til gjenbruk ..	32
IACS / M540-alternativer	18	Overvåking av pulsoksimetri – Masimo rainbow SET (M-LNCS)	33
EKG-overvåking – ledningssett for flergangsbruk	19	Masimo rainbow SET MCable	33
EKG-overvåking – avledningssett for engangsbruk	21	Masimo rainbow SET-mellomkabler	33
EKG-overvåking – MonoLead	23	Masimo M-LNCS-sensorer til gjenbruk	34
EKG-tilbehør	23	Masimo M-LNCS-sensorer til engangsbruk ..	34
MonoLeads	24	Masimo M-LNCS-traumesensorer til engangsbruk	35
EKG-overvåking – neonatal	25	Overvåking av pulsoksimetri – Masimo rainbow SET (LNCS)	36
Ledningssett og tilbehør for neonatale pasienter	25	Masimo rainbow SET MCable	36
Invasivt blodtrykk (IBP) med Hemo2 Pod eller Hemo4 pod	26	Masimo rainbow SET LNCS-mellomkabler ..	36
IBP-poder og -kabler	26	Masimo LNCS-sensorer til engangsbruk	37
Transduseradapterkabler	26	Masimo LNCS-sensorer til gjenbruk	37
IBP-overvåking med MPod – QuadHemo eller MCable – Dual Hemo	27	Masimo LNCS-traumesensorer til engangsbruk	37
IBP-kabler	27	Overvåking av pulsoksimetri – Masimo SET (LNCS)	38
Transduseradapterkabler	27	Masimo SET LNCS-mellomkabler	38
Overvåking av ikke-invasivt blodtrykk (NIBP) – Dräger-kontakter	28	Masimo LNCS-sensorer til engangsbruk	38
NIBP-slange	28	Masimo LNCS-sensorer til gjenbruk	39

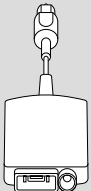
Masimo LNCS-traumesensorer til engangsbruk	39
Overvåking av pulsoksimetri – Masimo SET (M–LNCS)	40
Masimo SET M–LNCS-mellomkabler	40
Masimo M–LNCS-sensorer til engangsbruk	41
Masimo M–LNCS-sensorer til gjenbruk	41
Masimo M–LNCS-traumesensorer til engangsbruk	42
Masimo SpO2-tilbehør	42
Overvåking av pulsoksimetri – Nellcor OxiMax.	43
Nellcor SpO2-kabler	43
Nellcor-sensorer til engangsbruk	43
Nellcor flergangssensorer	44
Overvåking av hjerteminuttvolum (C.O.)	45
Kabler, katetere og termistorer for hjerteminuttvolum	45
Sett for hjerteminuttvolum (ikke vist)	45
CO2-overvåking	46
CO2-kabler	46
Engangs luftveisadaptere	46
Flergangs luftveisadaptere	46
Ekstra tilbehør (ikke vist)	46
Temperaturovervåking	47
Temperaturkabler	47
Hudsonder	47
Temperaturkabler	48
Sonder for generelle formål	48
MCable – analog/synkronisert	50
Analoge/synkroniserte kabler	50

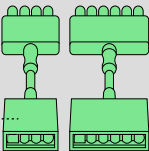
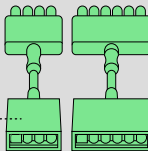
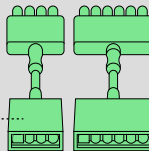
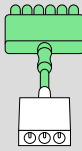
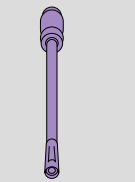
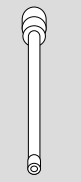
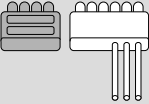
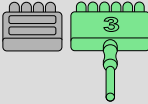
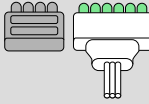
Infinity Acute Care System – oversigt over tilbehør

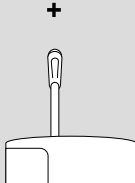
Det følgende diagrammet er en oversigt over tilbehør som er tilgængelig sammen med Infinity Acute Care System.

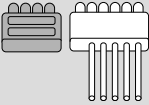
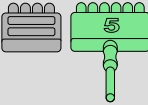
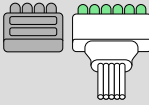
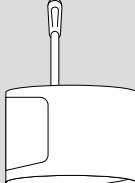

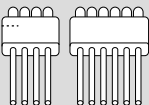
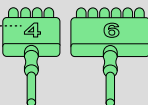
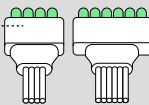
CO ₂		CO ₂ og analog/syнк.	Analog og syнк.	Temp	
 <p>+</p>		 <p>+</p>	 <p>+</p>	 <p>+</p>	
 <p>Pediatriк</p>	 <p>Voksne</p>	 <p>CO₂</p>	 <p>Analog/ synkroniseret</p>	 <p>+</p>	 <p>+</p>
EKG – flergangs	EKG – MonoLead	EKG – engangs	EKG – neo	NIBP	
				 <p>Voksne/barn</p>	 <p>Neonatal</p>
			 <p>+</p>	 <p>+</p>	 <p>+</p>
					
					

I dette kapitlet finner du en liste over tilbehør som er tilgjengelig med Infinity Acute Care System (IACS).

Kapitlet er inndelt i følgende avsnitt:

- "Generelt IACS-tilbehør" på side 16
- "IACS / M540-alternativer" på side 18
- "EKG-overvåking – ledningssett for flergangsbruk" på side 19
- "EKG-overvåking – avledningssett for engangsbruk" på side 21
- "EKG-overvåking – MonoLead" på side 23
- "EKG-overvåking – neonatal" på side 25
- "Invasivt blodtrykk (IBP) med Hemo2 Pod eller Hemo4 pod" på side 26
- "IBP-overvåking med MPod – QuadHemo eller MCable – Dual Hemo" på side 27
- "Overvåking av ikke-invasivt blodtrykk (NIBP) – Dräger-kontakter" på side 28
- "Overvåking av noninvasivt blodtrykk (NIBP) – neonatale pasienter" på side 30
- "Overvåking av pulsoksimetri – Masimo rainbow SET (rainbow-sensorer)" på side 31
- "Overvåking av pulsoksimetri – Masimo rainbow SET (LNCS)" på side 33
- "Overvåking av pulsoksimetri – Masimo rainbow SET (LNCS)" på side 36
- "Overvåking av pulsoksimetri – Masimo SET (LNCS)" på side 38
- "Overvåking av pulsoksimetri – Masimo SET (M-LNCS)" på side 40
- "Overvåking av pulsoksimetri – Nellcor OxiMax" på side 43
- "Overvåking av hjerteminuttvolum (C.O.)" på side 45
- "CO₂-overvåking" på side 46
- "Temperaturovervåking" på side 47
- "MCable – analog/synkronisert" på side 50

På de følgende sidene inneholder hver parameterdel et diagram som viser parameterspesifikt tilbehør og én eller flere tabeller som viser tilbehørets navn og delenummer. Bokstavene som vises i diagrammene, svarer til bokstavene i tabellene. Da noe tilbehør er for tallrikt til å listes i diagrammet, er det ikke tilknyttet bokstaver til dette.

Delenumre kan endres uten varsel på forhånd. Kontakt Dräger-representanten for å få de nyeste delenumrene.

Bruk av tilbehør som ikke er godkjent av Dräger, kan føre til at IACS ikke fungerer riktig.

Generelt IACS-tilbehør

I den følgende tabellen finner du en liste over systemkomponentene, strømkablene, systemkablene og tastaturene for IACS.

Systemkomponenter

Følgende deler er komponenter i IACS. Det er ikke anledning til å kjøpe disse separat. Kontakt Dräger-representanten for mer informasjon.

Del	Delenr.
Infinity M500	MS20407
Infinity M540	MS20401
Infinity P2500	MS22277
Infinity PS50	8416800
120 watt ekstern strømforsyning (PS120)	2606270
IACS Y-adapter for PS120	MS29702

Tastaturer

Del	Delenr.
Standardtastatur (russisk)	MS24520
Vaskbart tastatur (tsjekkisk)	MS22286
Vaskbart tastatur (dansk)	MS20790
Vaskbart tastatur (engelsk)	MS22288
Vaskbart tastatur (fransk)	MS22295
Vaskbart tastatur (tysk)	MS22287
Vaskbart tastatur (gresk)	MS23692
Vaskbart tastatur (ungarsk)	MS22282
Vaskbart tastatur (italiensk)	MS22283
Vaskbart tastatur (norsk)	MS22284
Vaskbart tastatur (portugisisk)	MS22291
Vaskbart tastatur (spansk)	MS22294
Vaskbart tastatur (svensk/finsk)	MS22285
Vaskbart tastatur (tyrkisk)	MS22292

Kabler og mus

Del	Delenr.
Mus	MS23352
Musematte	MS24519
Systemkabel, 1,5 m (4,9 ft)	MS20135
Systemkabel, 2,5 m (8,2 ft)	MK08707
Systemkabel, 3,5 m (11,5 ft)	MK08708
Systemkabel, 4,5 m (14,7 ft)	MS20614
IACS Y-kabel for PS50	MS20345
Systemkabel, 2,2 m (7,2 ft) <i>((Merk at denne kabelen bare skal brukes sammen med Zeus IE))</i>	MK04408
Ethernet-kabel, 4,9 m (16,1 ft)	4726399
Ethernet-kabler, 2,4 m (7,9 ft)	4726381
Ethernet-kabler, 1,2 m (3,9 ft)	4726373
Sykesignalkabel	8417370
Eksportprotokollkabel	MS22948

Tilkoblingssett for utstyr

Følgende tilbehør er tilgjengelig for Infinity Acute Care System.

Del	Delenr.
Tilkoblingskabel for utstyr, 3 m (9,8 ft) – kobler IACS-apparatet til følgende ventilatorer: Edwards SvO₂/CCO-apparater: Vigilance II Vigileo EV1000 Dräger-ventilatorer: V500 V300 VN500 Evita 2D Evita 4 EvitaXL Oxylog 3000+ Carina Savina 300 Maquet-ventilator: Servo-i BIS-apparat BIS Vista NMT-apparater ToF Scan ToF Watch SX	MS25836

Del	Delenr.
Tilkoblingskabel for utstyr, 5 m (16,4 ft) – kobler IACS-apparatet til følgende ventilatorer: Edwards SvO₂/CCO-apparater: Vigilance II Vigileo EV1000 Dräger-ventilatorer: V500 V300 VN500 Evita 2D Evita 4 EvitaXL Oxylog 3000+ Carina Savina 300 Maquet-ventilator: Servo-i	MS25837
Tilkoblingssett for Primus, Primus IE, Apollo	8608532
Tilkoblingssett for Perseus A500 og Zeus IE (krever Medibus-kabel) Medibus-kabel (for tilkoblingssett MK09027)	MK09027 og MK09269

Lange kabler for takmontering

Del	Delenr.
Universalsett, 2 x 5 m (6,5 x 16,4 ft)	G26455
Universalsett, 2 x 8 m (6,5 x 26,25 ft)	G26456
Veggskap for IACS	G26740
Taktilkoblingssett for IACS	G25955

Diverse maskinvare

Del	Delenr.
Transportdogg og -klemme	MS28144
Kabelkrok	MS26297
Feste for SpO2 MCable	MS26266
Feste for Masimo rainbow SET MCable	MS28576
Rullende stativ for M540	RS-0025-05C

Fester for arbeidsstasjon

Del	Delenr.
Feste for arbeidsstasjon	MS17139
Festebrakettsskinne GCX	MS15934

MERKNAD

All annen maskinvare fra GCX kan kun kjøpes direkte fra GCX-selskapet eller en av dets distributører.

Fester for strømforsyning

Del	Delenr.
Veggfesteadapter for strømforsyning, CPS/IDS	4720061
Skinnefeste for strømforsyning, CPS/IDS	4720095
Veggadapter for strømforsyning, CPS/IDS	4720129
Rullestativbrakett for strømforsyning, CPS/IDS	4720103
Festebrakett for ekstern strømforsyning, 120 W	MS31216

Fester for Cockpit og M500/M540

Del	Delenr.
Dräger-løftearm, frontskinne, VESA, +300	G96548
Dräger-dobbeltarm, frontskinne, VESA	G96715

IACS / M540-alternativer

I den følgende tabellen finner du de tilgjengelige IACS-alternativene. Sjekk med din lokale salgsrepresentant om det finnes gratis alternativer

under visse kampanjer som pågår. Menyvalgene på M540 eller C700/C500 vil ikke være tilgjengelige før de tilsvarende alternativene er blitt aktivert.

Alternativ	M540 frittstående	C700	C500	Delenr.
M540 trådløs	Ja	Nei	Nei	MS16266
Full arytmi	Ja	Ja	Ja	MS22225
Multi-IBP	Ja	Ja	Ja	MS20504
EKG med 12 ledninger	Ja	Ja	Ja	MS20508
12 kanaler	Nei	Nei	Ja	MS20505
16 kanaler	Nei	Ja	Ja	MS20506
Webaktiverte oppsett	Nei	Ja	Ja	MS20511
Webaktiverte faner	Nei	Ja	Ja	MS20512
Visningsredigering	Nei	Ja	Ja	MS20515
Fysiologiske kalkulasjoner	Nei	Ja	Ja	MS20516

EKG-overvåking – ledningssett for flergangsbuk

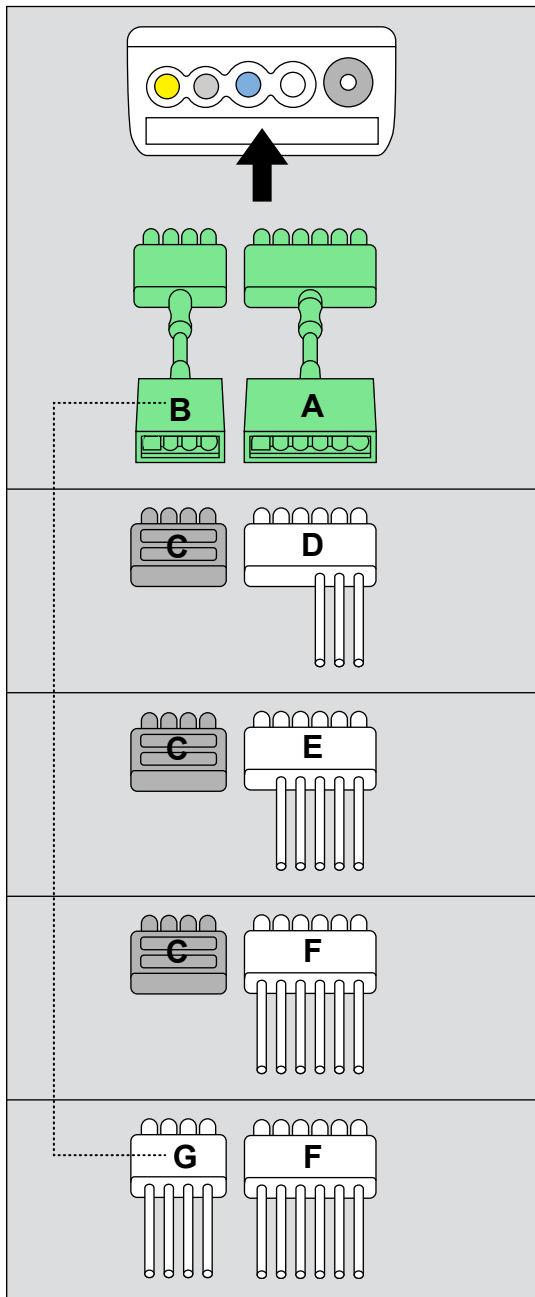

EKG-tilbehør

	Del	Delenr.
A	EKG-forlengelseskabel 3/5/6, 2 m (6,5 ft) ¹⁾	MS16256
B	EKG-forlengelseskabel, 4 ledninger, 2 m (6,5 ft)	MS31435
C	Mellomstykke for EKG med 4 ledninger, 10 stk.	MS22832

MERKNAD

¹⁾ Forlengelseskabelen (MS16256) fungerer med visse MonoLeads, tradisjonelle ledninger og ledninger til éngangsbruk. Forlengelseskabelen er ikke kompatibel med koblingssettene for EKG med 4 ledninger.

ADVARSEL

For å redusere faren for forbrenninger under elektrokirurgi støttes ikke forlengelseskabler med 4 ledninger til bruk i elektrokirurgiske miljøer.

Tradisjonelle ledningssett til gjenbruk

	Del	Delenr.	Gammelt delenr.
D	Kobling for EKG, 3 ledninger, IEC1 (Europa), 1 m (3,3 ft)	MP03401	MS16159
	Kobling for EKG, 3 ledninger, IEC2 (AHA/US), 1 m (3,3 ft)	MP03402	MS16231
E	Kobling for EKG, 5 ledninger, IEC1 (Europa), 1 m (3,3 ft)	MP03403	MS16158
	Kobling for EKG, 5 ledninger, IEC2 (AHA/US), 1 m (3,3 ft)	MP03404	MS16546
F	Kobling for EKG, 6 ledninger, IEC1 (Europa), 1 m (3,3 ft)	MP03405	MS16157
	Kobling for EKG, 6 ledninger, IEC2 (AHA/US), 1 m (3,3 ft)	MP03406	MS16547
G	Kobling for EKG, 4 ledninger, IEC1 (Europa), 1 m (3,3 ft)	MP03407	MS22365
	Kobling for EKG, 4 ledninger, IEC2 (AHA/US), 1 m (3,3 ft)	MP03408	MS22364

EKG-overvåking – avledningssett for engangsbruk

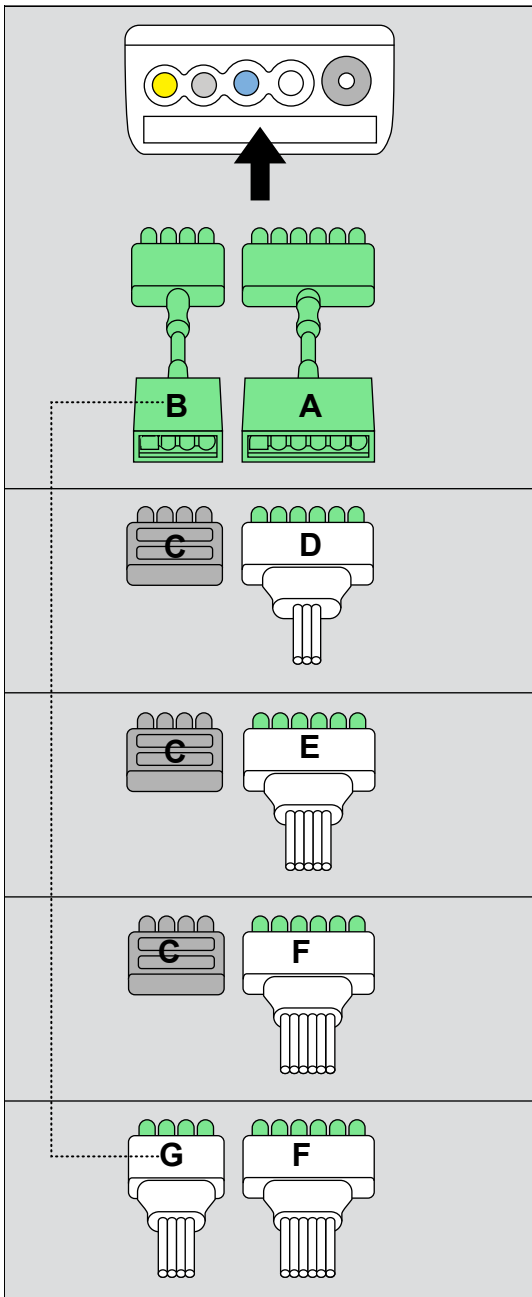

EKG-tilbehør

	Del	Delenr.
A	EKG-forlengelseskabel 3/5/6, 2 m (6,5 ft) ¹⁾	MS16256
B	EKG-forlengelseskabel, 4 ledninger, 2 m (6,5 ft)	MS31435
C	Mellomstykke for EKG med 4 ledninger, 10 stk.	MS22832

MERKNAD

¹⁾ Forlengelseskabelen (MS16256) fungerer med visse MonoLeads, tradisjonelle ledninger og ledninger til éngangsbruk. Forlengelseskabelen er ikke kompatibel med koblingssettene for EKG med 4 ledninger.

ADVARSEL

For å redusere faren for forbrenninger under elektrokirurgi støttes ikke forlengelseskabler med 4 ledninger til bruk i elektrokirurgiske miljøer.

Ledningssett til engangsbruk

	Del	Delenr.
D	Kobling for EKG, 3 ledninger, IEC1 (Europa), 1 m (3,3 ft)	MP00875
	Kobling for EKG, 3 ledninger, IEC2 (AHA/US), 1 m (3,3 ft)	MP00877
E	Kobling for EKG, 5 ledninger, IEC1 (Europa), 1 m / 1,5 m (3,3 ft / 4,9 ft)	MP00879
	Kobling for EKG, 5 ledninger, IEC2 (AHA/US), 1 m / 1,5 m (3,3 ft / 4,9 ft)	MP00881
F	Kobling for EKG, 6 ledninger, IEC1 (Europa), 1 m / 1,5 m (3,3 ft / 4,9 ft)	MP03122
	Kobling for EKG, 6 ledninger, IEC2 (AHA/US), 1 m / 1,5 m (3,3 ft / 4,9 ft)	MP03123
G	Kobling for EKG, 4 ledninger, IEC1 (Europa), 1 m (3,3 ft)	MP03120
	Kobling for EKG, 4 ledninger, IEC2 (AHA/US), 1 m (3,3 ft)	MP03121

EKG-overvåking – MonoLead

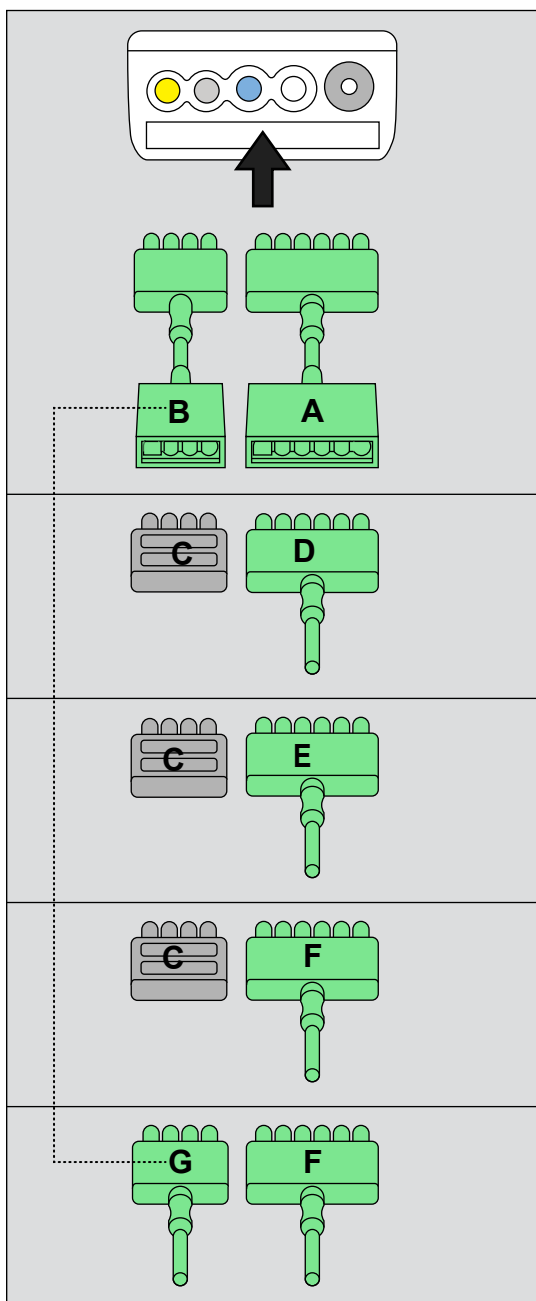

EKG-tilbehør

	Del	Delenr.
A	EKG-forlengelseskabel 3/5/6, 2 m (6,5 ft) ¹⁾	MS16256
B	EKG-forlengelseskabel, 4 ledninger, 2 m (6,5 ft) ²⁾	MS31435
C	Mellomstykke for EKG med 4 ledninger, 10 stk.	MS22832

MERKNAD

- ¹⁾ Forlengelseskabelen (MS16256) fungerer med visse MonoLeads, tradisjonelle ledninger og ledninger til éngangsbruk. Forlengelseskabelen er ikke kompatibel med koblingssettene for EKG med 4 ledninger.
- ²⁾ Forlengelseskabel MS31435 med 4 ledninger er ikke til bruk med 3,7 m (12,1 ft) lange Monoleads MS20475 og MS20476.

ADVARSEL

For å redusere faren for forbrenninger under elektrokirurgi støttes ikke forlengelseskabler med 4 ledninger til bruk i elektrokirurgiske miljøer.

MonoLeads

	Del	Delennr.
D	EKG MonoLead, 3 ledninger, IEC1 (Europa), 2 m (6,5 ft)	MS14555
	EKG MonoLead, 3 ledninger, IEC2 (AHA/US), 2 m (6,5 ft)	MS14556
	EKG MonoLead, 3 ledninger, IEC1 (Europa), 4,1 m (13,5 ft) ¹⁾	MS28561
	EKG MonoLead, 3 ledninger, IEC2 (AHA/US), 4,1 m (13,5 ft) ¹⁾	MS28557
E	EKG MonoLead, 5 ledninger, IEC1 (Europa), 2,5 m (8,2 ft)	MS14559
	EKG MonoLead, 5 ledninger, IEC2 (AHA/US), 2,5 m (8,2 ft)	MS14560
	EKG MonoLead, 5 ledninger, IEC1 (Europa), 5,3 m (17,4 ft) ¹⁾	MS28559
	EKG MonoLead, 5 ledninger, IEC2 (AHA/US), 5,3 m (17,4 ft) ¹⁾	MS28558
F	EKG MonoLead, 6 ledninger, IEC1 (Europa), 3 m (10 ft)	MS14683
	EKG MonoLead, 6 ledninger, IEC2 (AHA/US), 3 m (10 ft)	MS14682
	EKG MonoLead, 6 ledninger, IEC1 (Europa), 5,7 m (18,7 ft) ¹⁾	MS17185
	EKG MonoLead, 6 ledninger, IEC2 (AHA/US), 5,7 m (18,7 ft) ¹⁾	MS28560
G	EKG MonoLead, 4 ledninger, IEC1 (Europa), 1,7 m (5,6 ft)	MS14693
	EKG MonoLead, 4 ledninger, IEC2 (AHA/US), 1,7 m (5,6 ft)	MS14694
	EKG MonoLead, 4 ledninger, IEC1 (Europa), 3,7 m (12,1 ft) ²⁾	MS20476
	EKG MonoLead, 4 ledninger, IEC2 (AHA/US), 3,7 m (12,1 ft) ²⁾	MS20475

MERKNAD

¹⁾Det angitte tilbehøret må *ikke* brukes i kombinasjon med forlengelseskabelen MS16256

²⁾Det angitte tilbehøret må *ikke* brukes i kombinasjon med forlengelseskabelen MS31435.

EKG-overvåking – neonatal

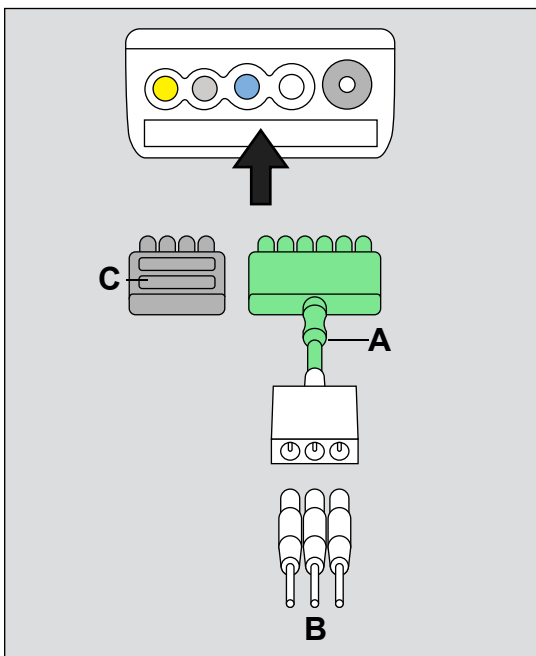

Ledningssett og tilbehør for neonatale pasienter

ADVARSEL

For å hindre forbrenninger under elektrokirurgi (ESU) må du ikke bruke den neonatale adapterkabelen for EKG med 3 ledninger sammen med EKG-forlengelseskabelen (MS16256).

Del	Delenr.
A Neonatal adapterkabel for EKG med 3 ledninger, 2 m (6,5 ft), én pinne	MS25951
B EKG-elektrode KittyKat, 300 stk.	5195024
C Mellomstykke for EKG med 4 ledninger, 10 stk.	MS22832

Invasivt blodtrykk (IBP) med Hemo2 Pod eller Hemo4 pod

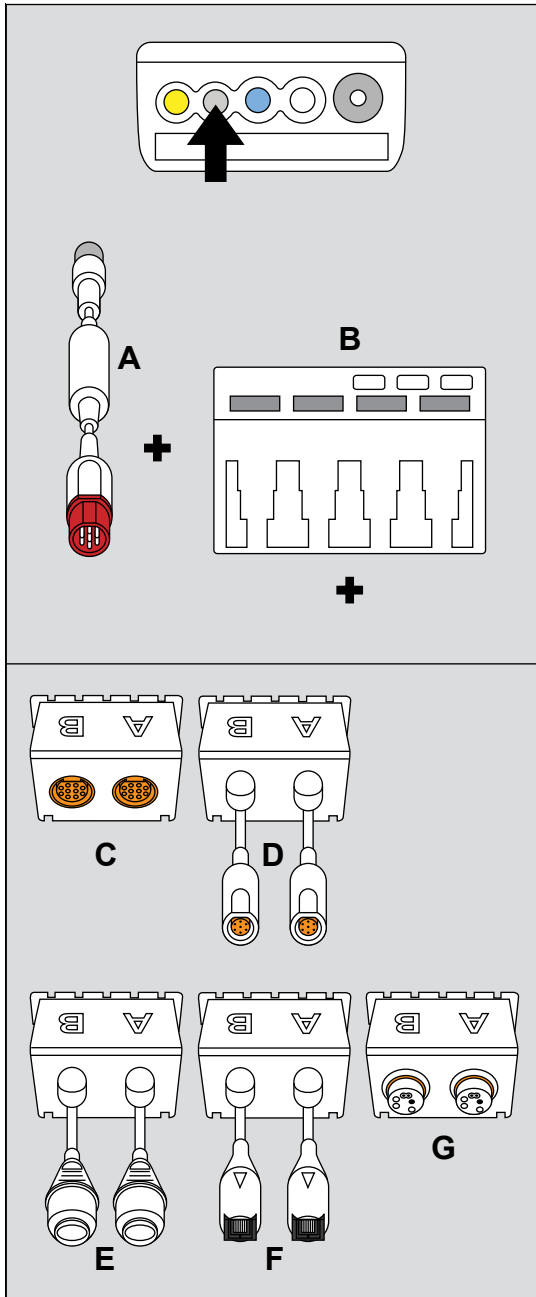

IBP-poder og -kabler

	Del	Delenr.
A	M540 Hemo-tilkoblingskabel, 1,5 m (4,9 ft) ¹⁾	MS23897
	M540 Hemo-tilkoblingskabel, 2,9 m (9,5 ft) ¹⁾	MS23898
B	Hemo2 pod (<i>ikke vist</i> – ikke lenger tilgjengelig)	4319435
	Hemo4 pod (ikke lenger tilgjengelig)	4315961

MERKNAD

¹⁾ M540 Hemo-tilkoblingskabelen brukes sammen med Hemo2 pod/Hemo4 pod

Transduseradapterkabler

	Del	Delenr.
C	Hemo pod-adapter, 10 pinner	3375958
D	Hemo pod-adapter, SensoNor, 7 pinner	MS23598
E	Hemo pod-adapter, Baxter-Edwards	5196980
F	Hemo pod-adapter, Abbott-Medex(Transtar)	5196998
G	Hemo pod-adapter, Argon/BD	3375941

IBP-overvåking med MPod – QuadHemo eller MCable – Dual Hemo

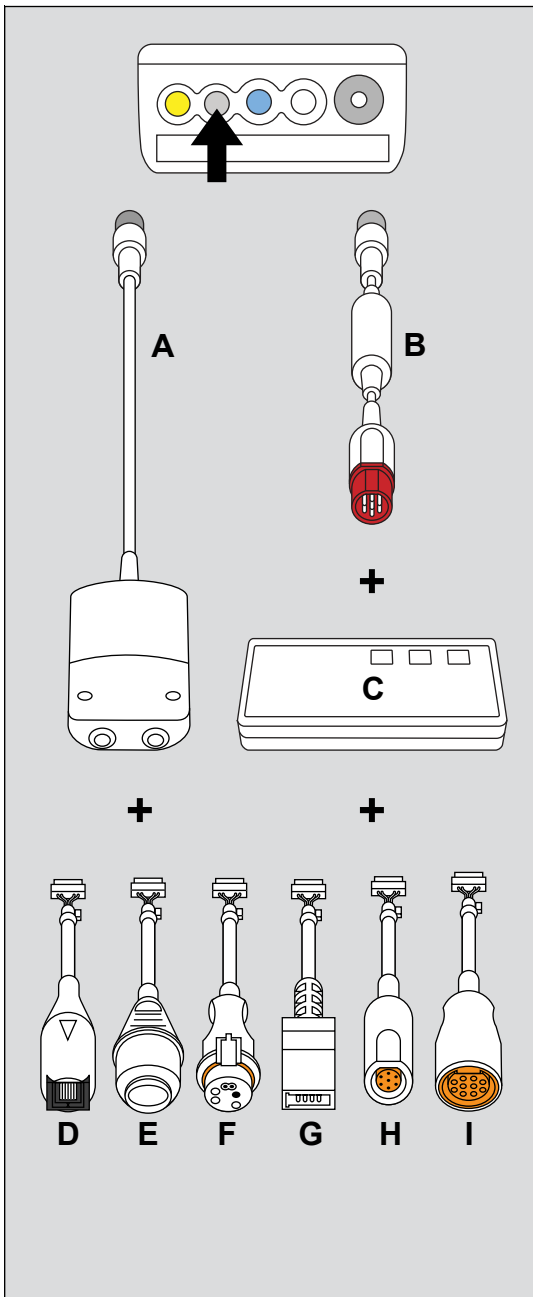

IBP-kabler

	Del	Delenr.
A	MCable – Dual Hemo	MS20783
B	M540 Hemo-tilkoblingskabel, 1,5 m (4,9 ft) ¹⁾	MS23897
	M540 Hemo-tilkoblingskabel, 2,9 m (9,5 ft) ¹⁾	MS23898
C	MPod – QuadHemo	MS20725

MERKNAD

¹⁾ M540 Hemo-tilkoblingskabelen brukes sammen med MPod – QuadHemo (ikke nødvendig for MCable – Dual Hemo).

Transduseradapterkabler

	Del	Delenr.
D	Abbott-Medex (Transtar)	MS22535
E	Baxter-Edwards	MS22147
F	Argon/BD	MS22148
G	Utah Medical	MS22534
H	Dräger 7 pinner	MS22533
I	Dräger 10 pinner	MS22532

Overvåking av ikke-invasivt blodtrykk (NIBP) – Dräger-kontakter

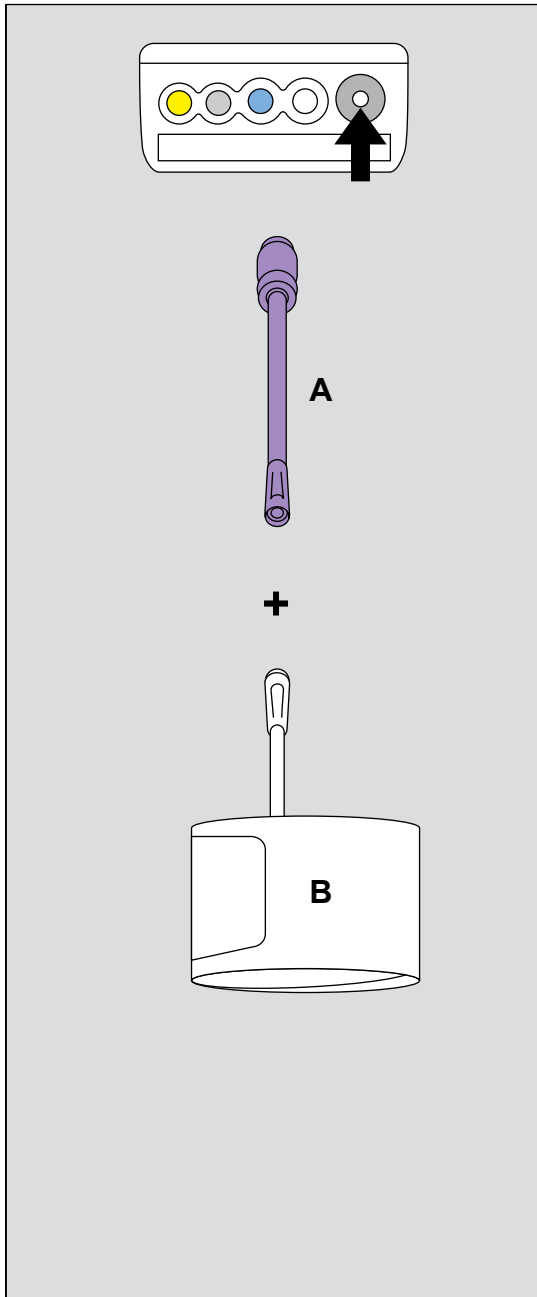

NIBP-slange

Følgende mansjetter og slanger til éngangsbruk og gjenbruk bruker Dräger-kontakter.

	Del	Delenr.
A	Tilkoblingslange, voksen/ pediatrisk 3,7 m (12,1 ft)	MP00953

NIBP-mansjetter for flergangsbruk, voksen/pediatrisk

MERKNAD

Alle mansjettene er lateksfri.

	Del	Delenr.
B	Pediatrisk armmansjett, XXS 8 til 13 cm (3 til 5 tommer)	MP00911
	Armmansjett, barn, XS 12 til 19 cm (5 til 7 tommer)	MP00912
	Liten armmansjett, voksne, S 17 til 29 cm (6 til 10 tommer)	MP00913
	Armmansjett, voksne, M 23 til 33 cm (9 til 13 tommer)	MP00915
	Armmansjett, voksne, M+ 23 til 43 cm (9 til 17 tommer)	MP00916
	Armmansjett, voksne, M++ 23 til 53 cm (9 til 21 tommer)	MP00917
	Stor armmansjett, voksne, L 31 til 40 cm (12 til 16 tommer)	MP00918
	Stor armmansjett, voksne, L+ 31 til 55 cm (12 til 22 tommer)	MP00919
	Stor låransjett, voksne, XL 38 til 50 cm (15 til 20 tommer)	MP00921

NIBP-mansjetter for én pasient, voksen/ pediatrisk

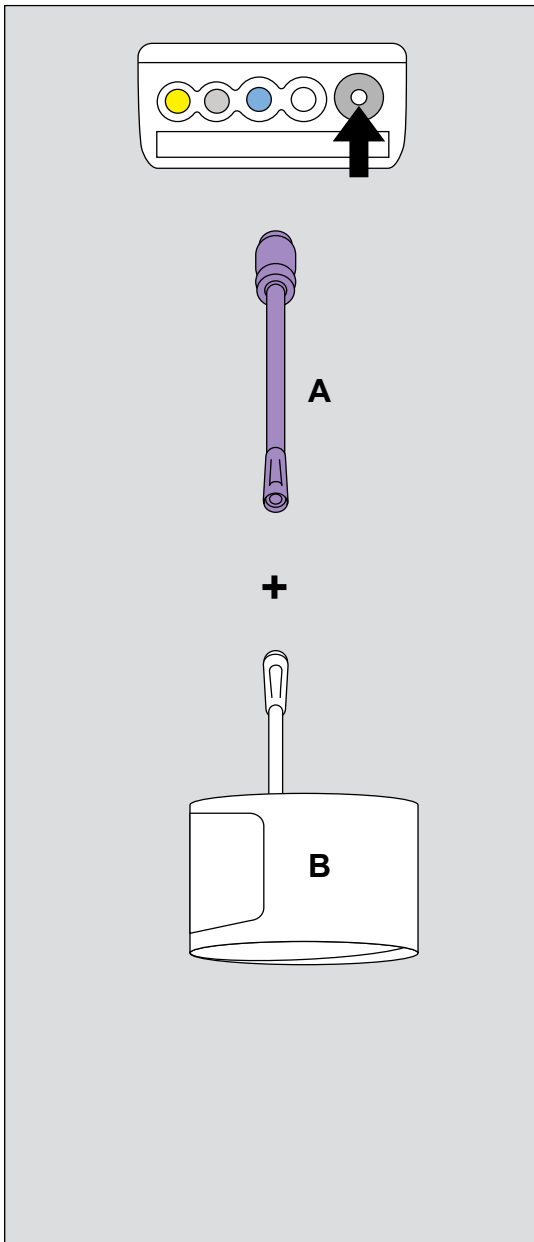

	Del	Delenr.
B	Pediatrisk armmansjett, XXS, 8 til 13 cm (3 til 5 tommer) 10 stk.	MP00924
	Armmansjett, barn, XS, 12 til 19 cm (5 til 7 tommer) 10 stk.	MP00925
	Liten armmansjett, voksne, S, 17 til 29 cm (6 til 11 tommer) 10 stk.	MP00926
	Armmansjett, voksne, M, 23 til 33 cm (9 til 13 tommer) 10 stk.	MP00928
	Armmansjett, voksne, M+, 23 til 43 cm (9 til 17 tommer) 10 stk.	MP00929
	Armmansjett, voksne, M++, 23 til 53 cm (9 til 21 tommer) 10 stk.	MP00930
	Armmansjett, voksne, L, 31 til 40 cm (12 til 16 tommer) 10 stk.	MP00931
	Armmansjett, voksne, L+, 31 til 55 cm (12 til 22 tommer) 10 stk.	MP00932
	Stor låransjett, voksne, XL, 38 til 50 cm (15 til 20 tommer) 10 stk.	MP00934

Overvåking av noninvasivt blodtrykk (NIBP) – neonatale pasienter

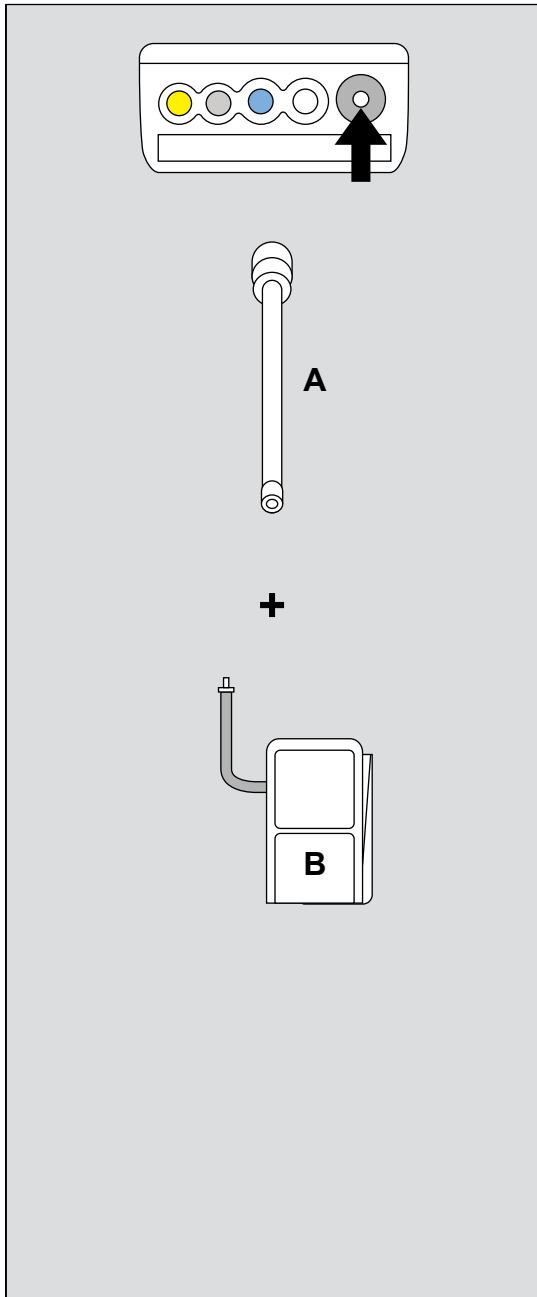

NIBP-slange

Følgende mansjetter for én pasient og for flergangsbruk benytter universalkontakter.

	Del	Delenr.
A	Neonatal NIBP-slange, 2,4 m (7,87 ft)	2870298

NIBP-mansjetter for én pasient, neonatale pasienter

	Del (armdiameter)	Delenr.
B	Neonatal mansjett #1 3,1 til 5,7 cm (1,2 til 2,2 tommer)	2870181
	Neonatal mansjett #2 4,3 til 8,0 cm (1,7 til 3,1 tommer)	2870199
	Neonatal mansjett #3 5,8 til 10,9 cm (2,3 til 4,3 tommer)	2870207
	Neonatal mansjett #4 7,1 til 13,1 cm (2,8 til 5,1 tommer)	2870215
	Neonatal mansjett #5 8,3 til 15,0 cm (3,2 til 6 tommer)	2870173

080

Overvåking av pulsoksimetri – Masimo rainbow SET (rainbow-sensorer)

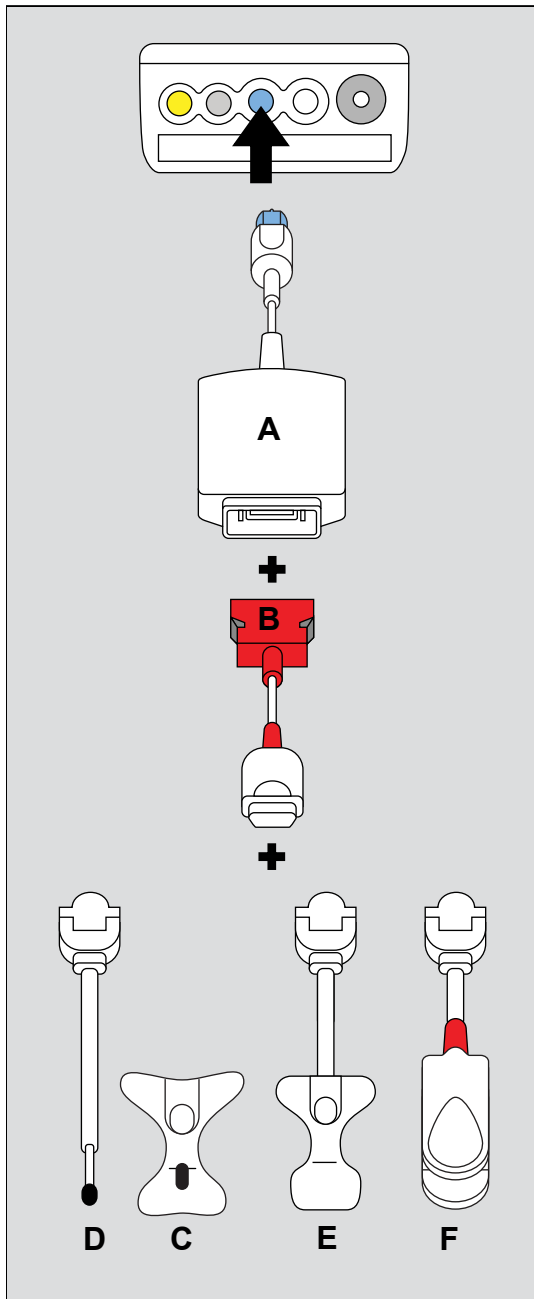

MERKNAD

Masimo-sensorer har unike delenumre for USA og Japan. Se den japanske bruksanvisningen for japanske delenumre.

Ingen underforstått lisens

Besittelse eller kjøp av dette utstyret medfører ikke noen uttrykt eller underforstått lisens til å bruke utstyret med uautoriserte sensorer eller kabler som, alene eller i kombinasjon med dette utstyret, omfattes av én eller flere av patentene knyttet til dette utstyret.

Masimo rainbow SET MCable

	Del	Delennr.
A	Infinity MCable – Masimo rainbow SET	MS27003

Masimo rainbow SET-mellomkabler

	Del	Delennr. (utenfor USA)	Delennr. (USA)
B	rainbow-kabel RC-4, 1,2 m (4 ft)	MP02974	MP03052
	rainbow-kabel RC-12, 3,6 m (12 ft)	MP02975	MP03053

Masimo rainbow SET ReSposable-sensorer

Måler SpHb, SpMet, SpO₂, SpOC, PI, PLS, PVI ¹⁾.

	Del	Delenr. (utenfor USA)	Delenr. (USA)
C	rainbow-sensor, ReSposable R2-25a	MP02997	MP03058
	rainbow-sensor, ReSposable R2-20a	MP02998	MP03059
C og D	rainbow ReSposable-system R2-25	MP03199	MP03060
	rainbow ReSposable-system R2-20	MP03200	MP03061
	rainbow-sensor, ReSposable R2-25-startpakke, voksen (inneholder 1 R2-25r-sensor til gjenbruk samt 3 R2-25a selvklebende sensorer til engangsbruk)	MP03131	MP03068
	rainbow-sensor, ReSposable R2-20-startpakke, pediatrik (inneholder 1 R2-20-sensor til gjenbruk samt 3 R2-20a selvklebende sensorer til engangsbruk)	MP03132	MP03069
	rainbow-sensor, ReSposable R2-25r	MP03201	MP03062
D	rainbow-sensor, ReSposable R2-20r	MP03202	MP03063

MERKNAD

¹⁾ PVI fungerer bare med Masimo rainbow SET.

Masimo rainbow SET -sensorer til éngangsbruk

Måler SpCO, SpMet, SpO₂, SpOC, PI, PLS, PVI ¹⁾.

	Del	Delenr. (utenfor USA)	Delenr. (USA)
E	rainbow-sensor R25-L, 10 stk.	MP02961	MP03054
	rainbow-sensor R20-L, 10 stk.	MP02962	MP03055
	rainbow-sensor R25, 10 stk.	MP02959	MP03056
	rainbow-sensor R20, 10 stk.	MP02960	MP03057
	rainbow éngangspakke for voksne (1 rainbow R25 og 1 rainbow R25-L)	MP02963	MP03066
	rainbow éngangspakke for ped./spedb. (1 rainbow R20 og 1 rainbow R20-L)	MP02964	MP03067

MERKNAD

¹⁾ PVI fungerer bare med Masimo rainbow SET.

Masimo rainbow SET -sensorer til gjenbruk

Måler SpCO, SpMet, SpO₂, SpOC, PI, PLS, PVI ¹⁾.

	Del	Delenr. (utenfor USA)	Delenr. (USA)
F	rainbow-sensor DCI, voksen	MP02971	MP03064
	rainbow-sensor DCIP, pediatrik	MP02972	MP03065

MERKNAD

¹⁾ PVI fungerer bare med Masimo rainbow SET.

Overvåking av pulsoksimetri – Masimo rainbow SET (M-LNCS)

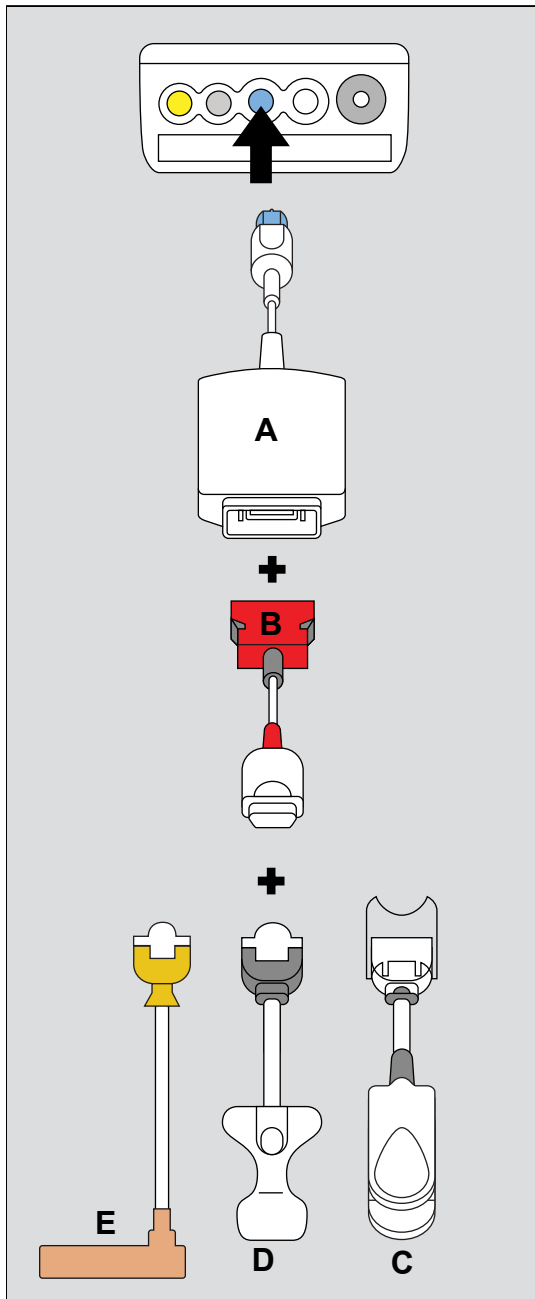

Masimo rainbow SET MCable

	Del	Delenr.
A	Infinity MCable – Masimo rainbow SET	MS27003

Masimo rainbow SET-mellomkabler

	Del	Delenr. (utenfor USA)	Delenr. (USA)
B	rainbow-kabel RC-4, 1,2 m (4 ft)	MP02974	MP03052
	rainbow-kabel RC-12, 3,6 m (12 ft)	MP02975	MP03053

Masimo M–LNCS-sensorer til gjenbruk

Disse sensorene måler SpO₂, PI, PLS, PVI ¹⁾.

	Del	Delnr. (utenfor USA)	Delnr. (USA)
C	SpO ₂ Masimo M–LNCS DCI, voksen	MP02981	MP03080
	SpO ₂ Masimo M–LNCS, DCIP, pediatrik	MP02982	MP03081
	SpO ₂ Masimo M–LNCS, TC-I øre	MP02983	MP03082
	SpO ₂ Masimo M–LNCS, TF-I, voksen	MP02985	MP03083
	SpO ₂ Masimo M–LNCS, YI flere målepunkter	MP02984	MP03084
	SpO ₂ Masimo M–LNCS, DBI, voksen ²⁾	MP03207	MP03085

Masimo M–LNCS-sensorer til engangsbruk

Disse sensorene måler SpO₂, PI, PLS, PVI ¹⁾.

	Del	Delnr. (utenfor USA)	Delnr. (USA)
D	SpO ₂ Masimo M–LNCS, Adtx-3, 20 stk.	MP02976	MP03071
	SpO ₂ Masimo M–LNCS, Pdtx-3, 20 stk.	MP02977	MP03072
	SpO ₂ Masimo M–LNCS, Inf-3, 20 stk.	MP02978	MP03073
	SpO ₂ , Neo-3, 20 stk.	MP02979	MP03074
	SpO ₂ Masimo M–LNCS, NeoPt-3, 20 stk.	MP02980	MP03075
	Masimo M–LNCS, éngangspakke	MP02986	MP03079

MERKNAD

¹⁾ PVI fungerer bare med Masimo rainbow SET.

²⁾ Masimo fremsetter ingen påstander når det gjelder bevegelser.

MERKNAD

¹⁾ PVI fungerer bare med Masimo rainbow SET.

Masimo M–LNCS-traumesensorer til engangsbruk

	Del	Delenr. (utenfor USA)	Delenr. (USA)
E	Masimo M–LNCS-traumesensor, voksen	MP03206	MP03078
	Masimo M–LNCS-traumesensor, spedbarn/ pediatrik	MP03205	MP03077
	Masimo M–LNCS-traumesensor, neonatal	MP03204	MP03076

FORSIKTIG

Ved bruk av traumesensorer kan registreringen av løstet sensor forringes.

Overvåking av pulsoksimetri – Masimo rainbow SET (LNCS)

Masimo rainbow SET MCable

	Del	Delenr.
A	Infinity MCable – Masimo rainbow SET	MS27003

Masimo rainbow SET LNCS-mellomkabler

	Del	Delenr. (utenfor USA)	Delenr. (USA)
B	SpO2 Masimo rød LNC-4-kabel, 1,2 m (4 ft)	MP02991	MP03030
	SpO2 Masimo rød LNC-10-kabel, 3 m (10 ft)	MP02992	MP03031
	SpO2 Masimo rød LNC-14-kabel, 4,3 m (14 ft)	MP03196	MP03032

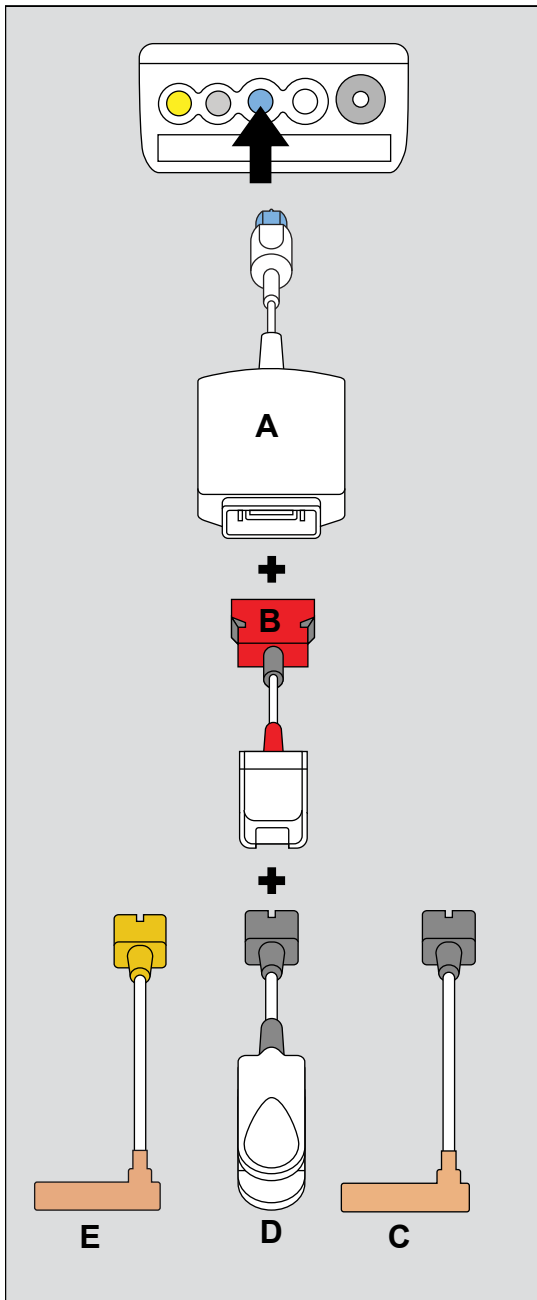

484

Masimo LNCS-sensorer til engangsbruk

	Del	Delenr. (utenfor USA)	Delenr. (USA)
C	Adtx, voksne, 20 stk.	MP00790	MP03011
	Inf/Inf-3, pediatrik, 20 stk.	MP00791	MP03013
	Neo/Neo-3, neonatal, 20 stk.	MP00792	MP03014
	NeoPt/NeoPt-3, preterm, 20 stk.	MP00794	MP03015
	Pdtx, pediatrik, 20 stk.	MP00793	MP03012

Masimo LNCS-traumesensorer til engangsbruk

	Del	Delenr. (utenfor USA)	Delenr. (USA)
E	Masimo LNCS-traumesensor, voksen	MP03191	MP03016
	Masimo LNCS-traumesensor, neonatal	MP03192	MP03017
	Masimo LNCS-traumesensor, spedbarn/pediatrik	MP03193	MP03018

Masimo LNCS-sensorer til gjenbruk

	Del	Delenr. (utenfor USA)	Delenr. (USA)
D	DCI, siffer for voksne	MP00796	MP03019
	DCIP, siffer for pediatrik	MP00795	MP03020
	TC-I øre, voksne	MP00788	MP03021
	YI voksen/ pediatrik/ spedbarn/neonatal, flere målepunkter	MP00789	MP03023
	TF-I voksen, panne	MP00799	MP03022
	Masimo LNCS-DBI, voksen ¹⁾	MP02993	MP03024

FORSIKTIG

Ved bruk av traumesensorer kan registreringen av løsnet sensor forringes.

MERKNAD

¹⁾ Masimo fremsetter ingen påstander når det gjelder bevegelser.

Overvåking av pulsoksimetri – Masimo SET (LNCS)

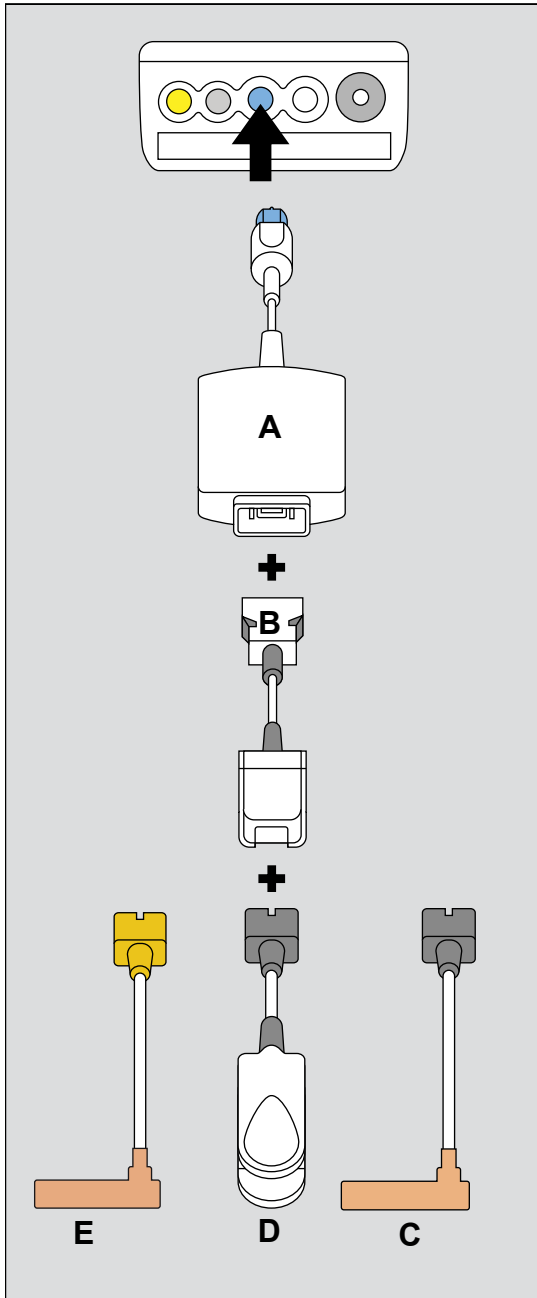

Masimo SET MCable

	Del	Delenr.
A	Infinity MCable – Masimo SET	MS20667

Masimo SET LNCS-mellomkabler

	Del	Delenr. (utenfor USA)	Delenr. (USA)
B	Masimo-mellomkabel, LNCS 1,2 m (4 ft)	MP00800	MP03027
	Masimo-mellomkabel, LNCS 3 m (10 ft)	MP00797	MP03025
	Masimo-mellomkabel, LNCS 4,3 m (14 ft)	MP03194	MP03026

Masimo LNCS-sensorer til engangsbruk

	Del	Delenr. (utenfor USA)	Delenr. (USA)
C	Adtx, voksne, 20 stk.	MP00790	MP03011
	Inf/Inf-3, pediatrik, 20 stk.	MP00791	MP03013
	Neo/Neo-3, neonatal, 20 stk.	MP00792	MP03014
	NeoPt/NeoPt-3, preterm, 20 stk.	MP00794	MP03015
	Pdtx, pediatrik, 20 stk.	MP00793	MP03012

Masimo LNCS-sensorer til gjenbruk

	Del	Delenr. (utenfor USA)	Delenr. (USA)
D	DCI, siffer for voksne	MP00796	MP03019
	DCIP, siffer for pediatrik	MP00795	MP03020
	TC-I øre, voksne	MP00788	MP03021
	YI voksen/ pediatrik/ spedbarn/neonatal, flere steder	MP00789	MP03023
	TF-I voksen, panne	MP00799	MP03022
	Masimo LNCS-DBI, voksen ¹⁾	MP02993	MP03024

MERKNAD

¹⁾ Masimo fremsetter ingen påstander når det gjelder bevegelser.

Masimo LNCS-traumesensorer til engangsbruk

	Del	Delenr. (utenfor USA)	Delenr. (USA)
E	Masimo LNCS-traumesensor, voksen	MP03191	MP03016
	Masimo LNCS-traumesensor, neonatal	MP03192	MP03017
	Masimo LNCS-traumesensor, spedbarn/pediatrik	MP03193	MP03018

FORSIKTIG

Ved bruk av traumesensorer kan registreringen av løsnet sensor forringes.

Overvåking av pulsoksimetri – Masimo SET (M-LNCS)

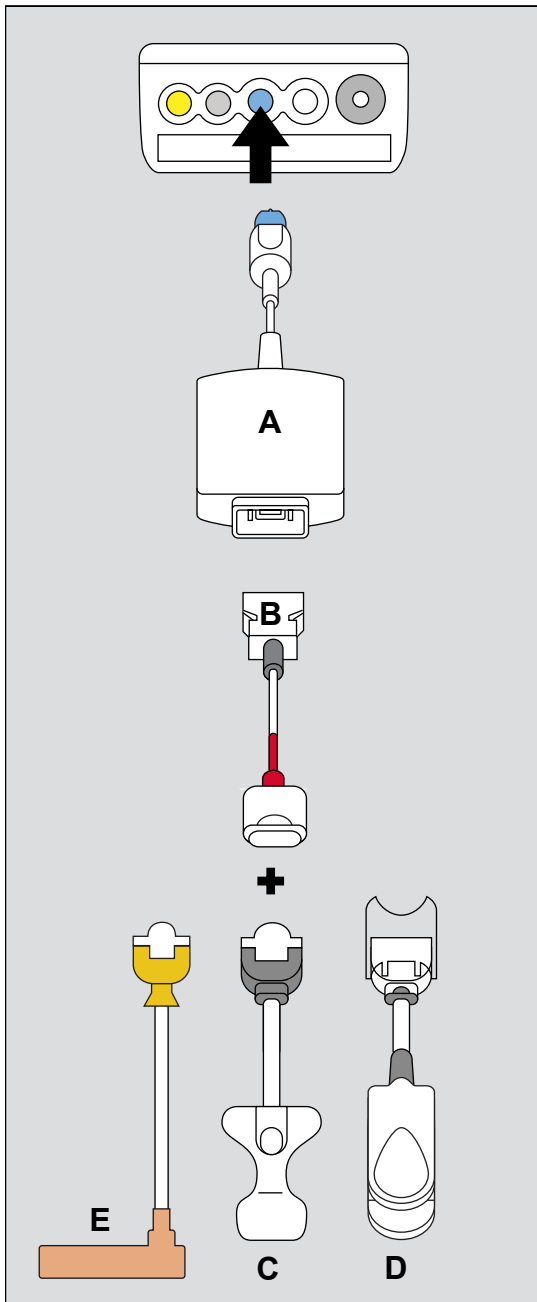

Masimo SET MCable

	Del	Delenr.
A	Infinity MCable – Masimo SET	MS20667

Masimo SET M-LNCS-mellomkabler

	Del	Delenr. (utenfor USA)	Delenr. (USA)
B	SpO2 Masimo M-LNC-4-kabel, 1,2 m (4 ft)	MP02988	MP03086
	SpO2 Masimo M-LNC-10-kabel, 3 m (10 ft)	MP02989	MP03087
	SpO2 Masimo M-LNC-14-kabel, 4,3 m (14 ft)	MP03208	MP03088

Masimo M–LNCS-sensorer til engangsbruk

Disse sensorene måler SpO₂, PI, PLS, PVI ¹⁾.

	Del	Delenr. (utenfor USA)	Delenr. (USA)
C	SpO ₂ Masimo M–LNCS, Aadx-3, 20 stk.	MP02976	MP03071
	SpO ₂ Masimo M–LNCS, Pdtx-3, 20 stk.	MP02977	MP03072
	SpO ₂ Masimo M–LNCS, Inf-3, 20 stk.	MP02978	MP03073
	SpO ₂ Masimo M–LNCS, Neo-3, 20 stk.	MP02979	MP03074
	SpO ₂ Masimo M–LNCS, NeoPt-3, 20 stk.	MP02980	MP03075
	Masimo M–LNCS, éngangspakke	MP02986	MP03079

MERKNAD

¹⁾ PVI fungerer bare med Masimo rainbow SET.

Masimo M–LNCS-sensorer til gjenbruk

Disse sensorene måler SpO₂, PI, PLS, PVI ¹⁾.

	Del	Delenr. (utenfor USA)	Delenr. (USA)
D	SpO ₂ Masimo M–LNCS DCI, voksen	MP02981	MP03080
	SpO ₂ Masimo M–LNCS DCIP, pediatrik	MP02982	MP03081
	SpO ₂ Masimo M–LNCS TC-I øre	MP02983	MP03082
	SpO ₂ Masimo M–LNCS TF-I, voksen	MP02985	MP03083
	SpO ₂ Masimo M–LNCS YI flere målepunkter	MP02984	MP03084
	SpO ₂ Masimo M–LNCS DBI, voksen ²⁾	MP03207	MP03085

MERKNAD

¹⁾ PVI fungerer bare med Masimo rainbow SET.

²⁾ Masimo fremsetter ingen påstander når det gjelder bevegelser.

Masimo M–LNCS-traumesensorer til engangsbruk

	Del	Delnr. (utenfor USA)	Delnr. (USA)
E	Masimo M–LNCS-traumesensor, voksen	MP03206	MP03078
	Masimo M–LNCS-traumesensor, spedbarn/ pедиатриск	MP03205	MP03077
	Masimo M–LNCS-traumesensor, neonatal	MP03204	MP03076

FORSIKTIG

Ved bruk av traumesensorer kan registreringen av løstet sensor forringes.

Masimo SpO2-tilbehør

Del	Delnr. (utenfor USA)	Delnr. (USA)
Selvklebende SpO2-firkant, 12 stk.	7496875	MP03048
Lite omslag, voksne/ pedi/neo	7496909	MP03047
Posey-omslag, 12 stk.	7496933	MP03045
SpO2-omslag for Masimo YI	7496917	MP03046
SpO2-skumomslag for Masimo YI (12 stk.)	7496891	MP03049
Pannebånd for LNCP/ LNCS TF-I	MP03197	MP03050
Selvklebende pute LNCP/LNCS TF-I	MP03198	MP03051
Skjerm for Masimo rainbow-sensor	MP03203	MP03070

Overvåking av pulsoksimetri – Nellcor OxiMax

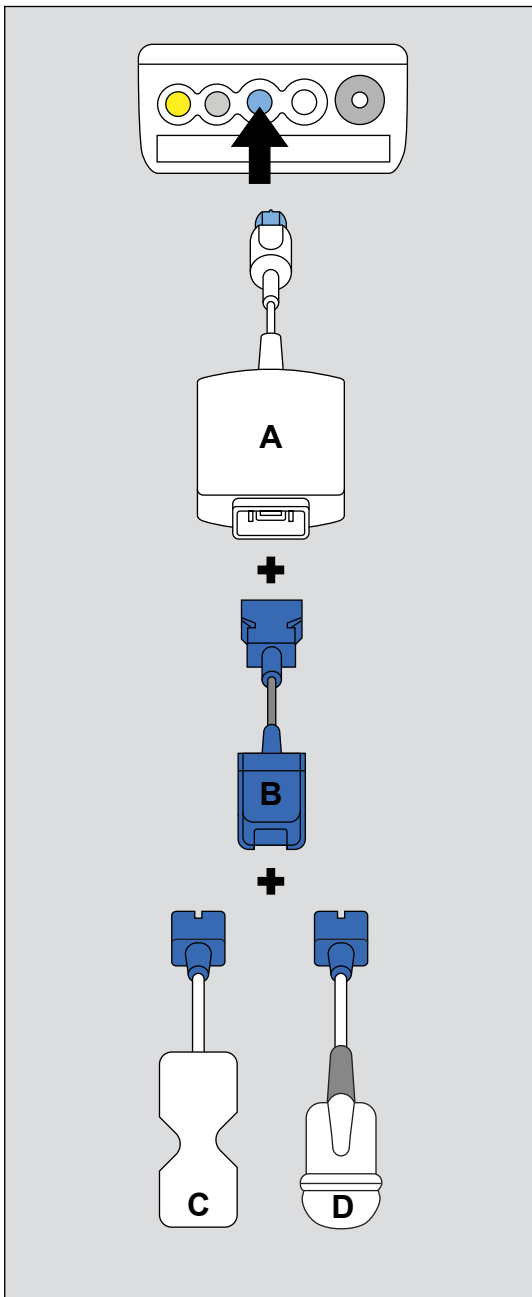

MERKNAD

Kjøp av dette instrumentet medfører ikke noen uttrykt eller underforstått lisens under noen Nellcor-patent til å bruke dette instrumentet sammen med en oksimetrisensor som ikke er produsert eller lisensiert av Nellcor.

Nellcor SpO₂-kabler

	Del	Delenr.
A	Infinity MCable – Nellcor OxiMax	MS20668
B	Nellcor mellomliggende kabel, 1,2 m (3,9 ft)	MP00748
	Nellcor mellomliggende kabel, 3 m (9,8 ft)	MS20979

Nellcor-sensorer til engangsbruk

Tabellene nedenfor inneholder de kompatible sensorene som kan kjøpes fra Dräger.

	Del	Delenr.
C	OxiMax MaxA, 46 cm (18 tommer), 24 stk.	MX50065
	OxiMax MaxAL, 91 cm (36 tommer), 24 stk.	MX50071
	OxiMax MaxI, spedbarn, 24 stk.	MX50067
	OxiMax MaxN, neo/voksen, 24 stk.	MX50068

Liste over tilbehør

C	OxiMax MaxP, pediatrik, 24 stk.	MX50066
	Nellcor, OxiMax Max-R	MX50069
	Nellcor DURA-Y SpO2-sensor, D-YS	MX01004
	Nellcor SpO2-sensor, OxiMax Max-Fast, 24 stk.	MX50070
	OxiBand Oxi-P/I, pediatrik/ spedbarn, 100 stk.	2170221
	Nellcor Oxiband-omslag A/N, 100 stk.	8201012

Nellcor flergangssensorer

	Del	Delenr.
D	Durasensor DS100A, voksen, finger	7262764

Overvåking av hjerteminuttvolum (C.O.)

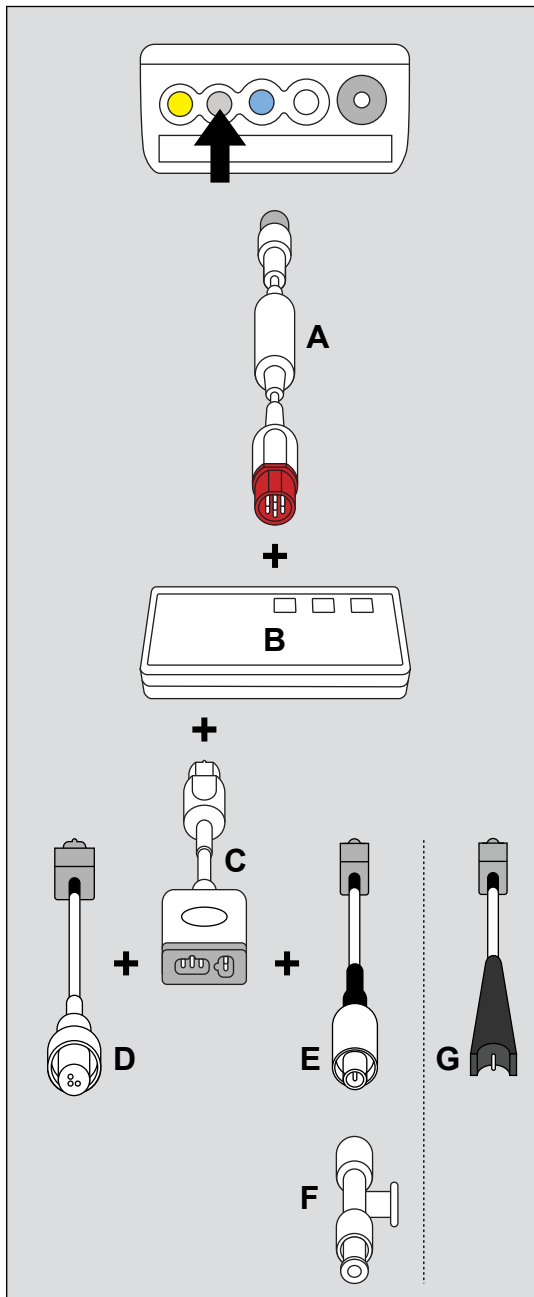

Kabler, katetere og termistorer for hjerteminuttvolum

Del	Delennr.	
A	M540 Hemo-tilkoblingskabel, 1,5 m (4,9 ft)	MS23897
	M540 Hemo-tilkoblingskabel, 2,9 m (9,5 ft)	MS23898
B	MPOd – QuadHemo	MS20725
	Hemo2 pod (ikke vist)	4319435
	Hemo4 pod (ikke vist)	4315961
C	Mellomkabel, 1 m (3,3 ft)	3368458
D	Mellomkabel til kateter	8419160
E	Termistorkabel, Argon/BD	8420077
F	Termistor T-stykke, 25 stk.	5741975
G	Termistorkabel, Baxter-Edwards	8539983

Sett for hjerteminuttvolum (ikke vist)

Del	Delennr.
Sett for hjerteminuttvolum, Baxter ¹⁾	7265155
Sett for hjerteminuttvolum, Argon/BD ¹⁾	7265163

MERKNAD

¹⁾ Settet inneholder mellomkabel, kateterkabel og termistorkabel.

CO₂-overvåking

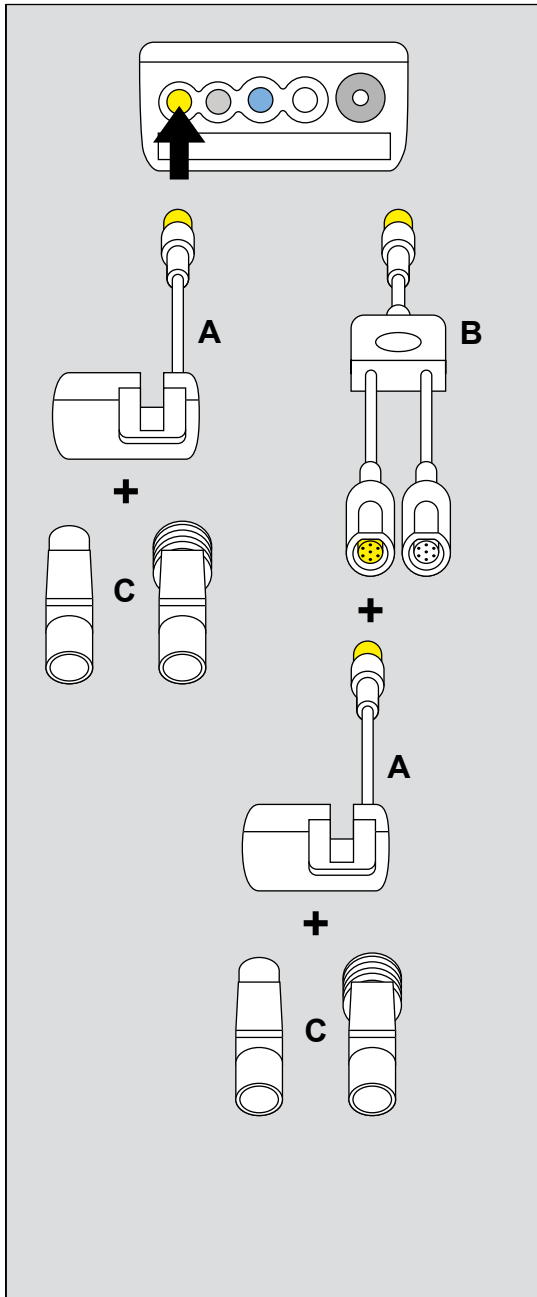

CO₂-kabler

	Del	Delenr.
A	MCable – Mainstream CO ₂	6871950
B	Y-kabel CO ₂ og analog/ synkronisert ¹⁾	MS22259

MERKNAD

¹⁾ Y-kabelen tillater simultan bruk av MCable – Mainstream CO₂ og MCable – analog/ synkronisert.

Engangs luftveisadaptere

	Del	Delenr.
C	Hovedluftveisadapter, voksne	MP01062
	Hovedluftveisadapter, pediatrik	MP01063

Flergangs luftveisadaptere

	Del	Delenr.
C	Hovedluftveisadapter, voksne	6870279
	Hovedluftveisadapter, pediatrik	6870280

Ekstra tilbehør (ikke vist)

Del	Delenr.
Kalibreringssett	8412710
CO ₂ -testgassflaske	6850435
Holder for CO ₂ -sensor	8416352
Testfilter	6870281

Temperaturovervåking

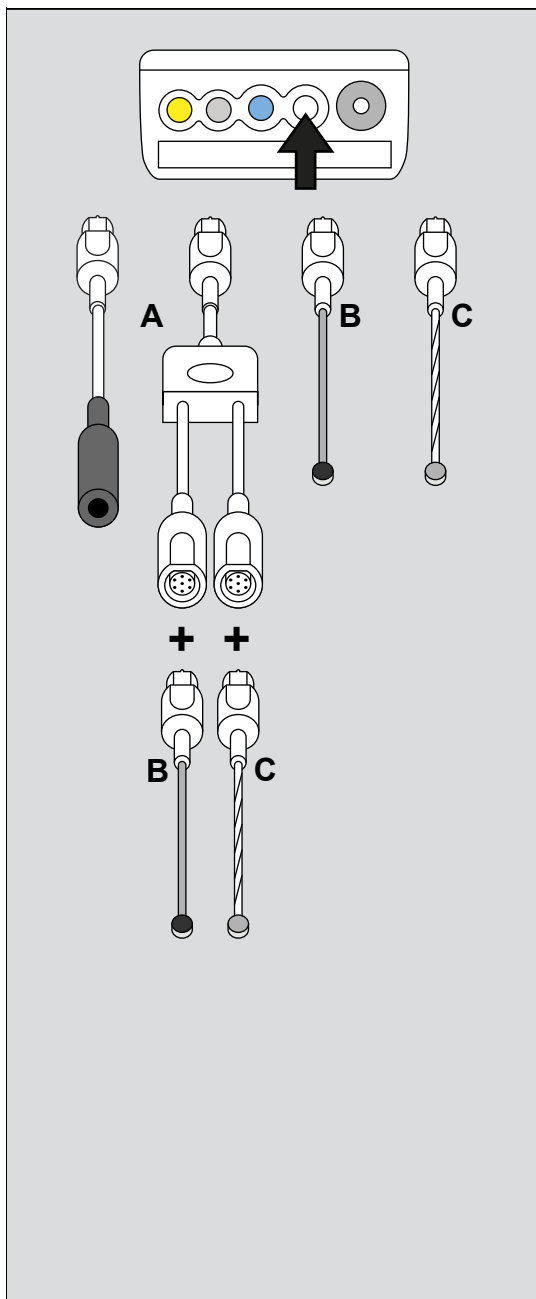

Temperaturkabler

	Del	Delenr.
A	Adapterkabel med 7-pinnerskobling for temperatursensor med 1/4" kobling	5198333
	Dobbel temperatur-Y-kabel, 7 pinner	5592154

Hudsonder

ADVARSEL

Temperaturhudsonder skal ikke brukes i elektrokirurgi.

Voksen, flergangs

	Del	Delenr.
B	Temperaturhudsonde, 1,5 m (4,9 ft)	4329822
	Temperaturhudsonde, 3 m (9,8 ft)	5204669

Voksen, til én pasient

	Del	Delenr.
C	Temperaturhudsonde, voksen, 1,6 m (5,2 ft)	MP00995
	Temperaturhudsonde, voksen, 3 m (9,8 ft)	MP00996

Pediatrik/neonatal, til én pasient

	Del	Delenr.
C	Temperaturhudsonde, pediatrik, 1,6 m (5,2 ft)	MP00997
	Temperaturhudsonde, pediatrik, 3 m (9,8 ft)	MP00998

Temperaturkabler

Del	Delenr.
A Adapterkabel med 7-pinner kontakt for temperatursonde med 1/4" kontakt	5198333
Dobbel temperatur-Y-kabel, 7 pinner	5592154

Sonder for generelle formål

ADVARSEL

Temperatursondedetrekene inneholder lateks.

MERKNAD

Dekk innvendig plasserte flergangs temperatur-sensorer med temperatursondetrekk.

Sonder for generelle formål, voksne

Del	Delenr.
B Temperatursonde, voksen, 1,5 m (4,9 ft)	4329889
Temperatursonde, voksen, 3 m (9,8 ft)	5204644
C Trekk for hovedsonde, 20 cm, 10 stk. (inneholder lateks)	7014616

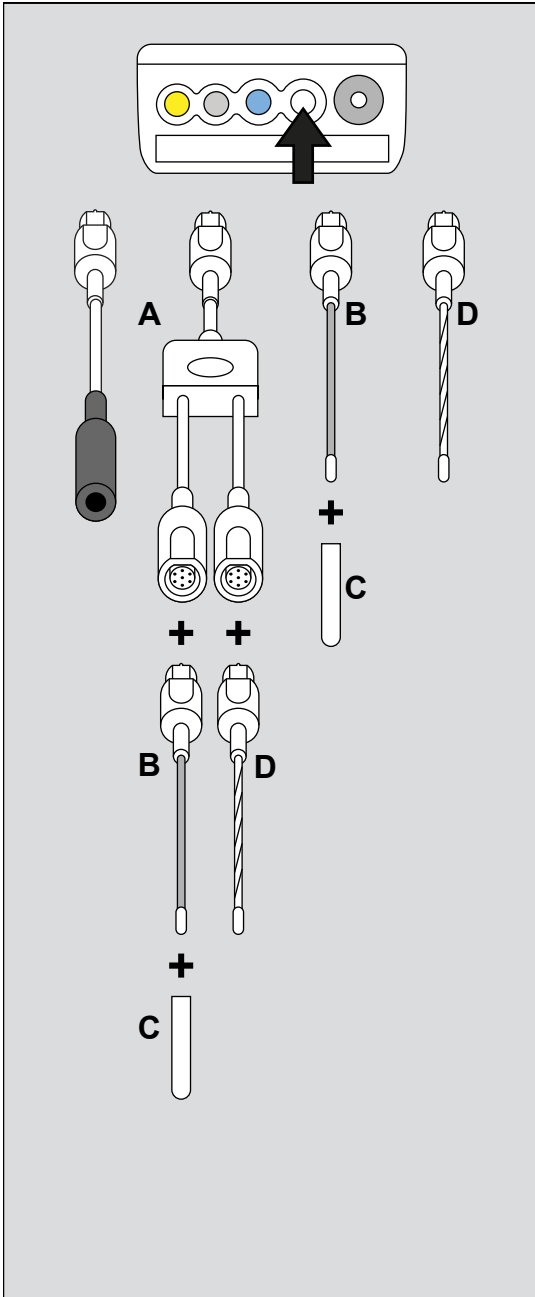

488

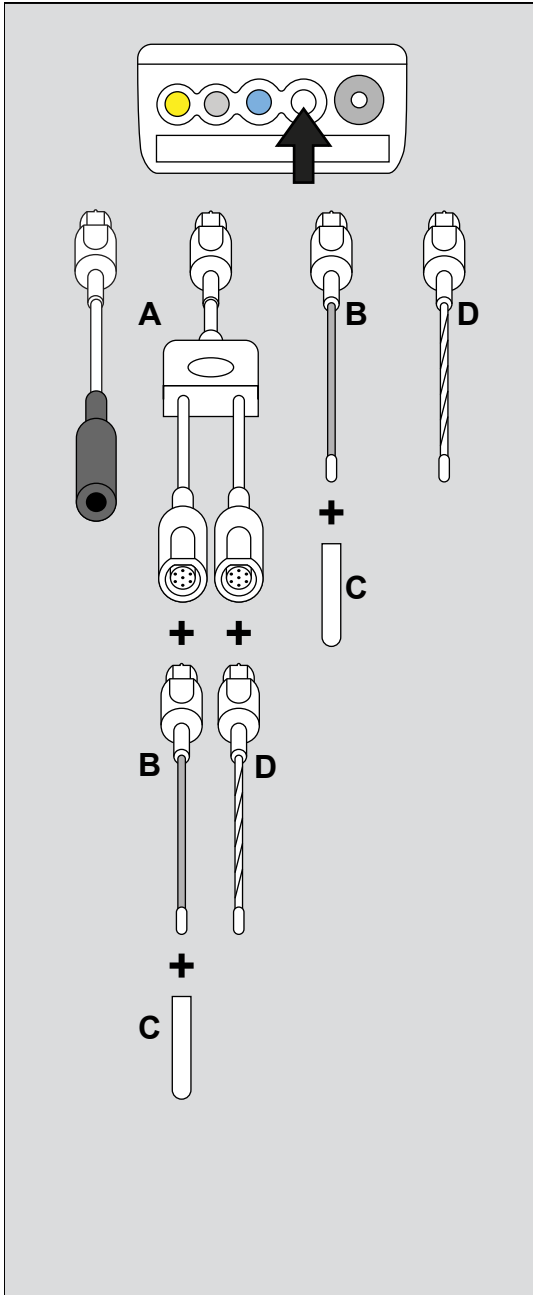

Sonder for generelle formål, pediatrik

	Del	Delenr.
B	Temperatursonde, pediatrik, 1,5 m (4,9 ft)	4329848
	Temperatursonde, pediatrik, 3 m (9,8 ft)	5204651

Sonder for generelle formål, til én pasient, voksne

D	Temperatursonde, voksen, 1,6 m (5,2 ft)	MP00991
	Temperatursonde, voksen, 3 m (9,8 ft)	MP00992

Sonder for generelle formål, til én pasient, pediatrik

D	Temperatursonde, pediatrik, 1,6 m (5,2 ft)	MP00993
	Temperatursonde, pediatrik, 3 m (9,8 ft)	MP00994

MERKNAD

1) Temperaturhovedsonder kan brukes under elektrokirurgi og på øsefagus- og rektale applikasjoner.

MERKNAD

Temperatursonder med 7-pinneres kontakter er kompatible med Hemo4 pod, Hemo2 pod, MPOd – QuadHemo (se side 26).

MCable – analog/synkronisert

Analoge/synkroniserte kabler

	Del	Delenr.
A	Y-kabel CO2 og analog/synkronisert ¹⁾	MS22259
B	MCable – analog/synkronisert	MS20662
C	Analog utgangskabel, 5 m (16,4 ft)	4314618
	QRS-synkronisert utgangskabel, 3 m (9,8 ft)	4314667

MERKNAD

¹⁾ Y-kabelen tillater simultan bruk av MCable – Mainstream CO2 og MCable – analog/synkronisert.

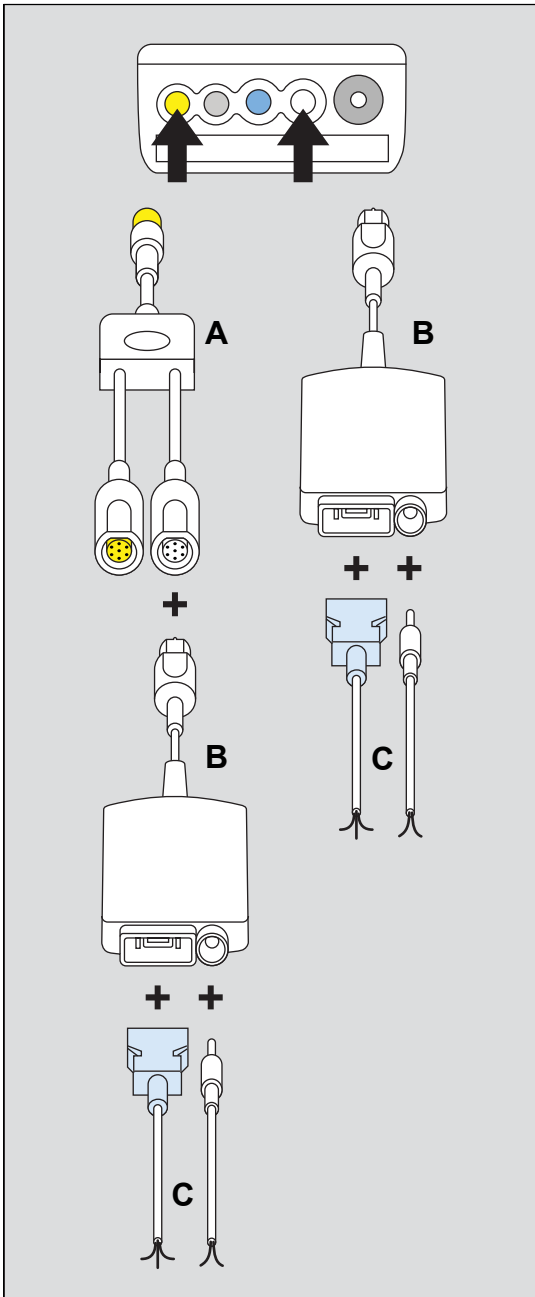

171

Denne side er tom med vilje.

Denne bruksanvisningen gjelder bare for
Infinity Acute Care System –
Overvåkningstilbehør SW VG4.n
med serienr.:



Hvis ikke Dräger har satt inn et serienummer,
leveres denne bruksanvisningen bare som
generell informasjon og er ikke beregnet for bruk
sammen med en bestemt maskin eller enhet.
Dette dokumentet er bare til informasjon for
kunden og blir ikke oppdatert eller byttet uten at
kunden ber om det.



Direktiv 93/42/EF
om medisinsk utstyr

 Produsent

Dräger Medical Systems, Inc.

 3135 Quarry Road
Telford, PA 18969-1042
U.S.A.

 (215) 721-5400
(800) 4DRAGER
(800 437-2437)

FAKS (215) 723-5935
 <http://www.draeger.com>

 | Europa, Midt-Østen, Afrika, Latin-
Amerika, Stillehavs-Asia distribuert av

 **Drägerwerk AG & Co. KGaA**
Moislinger Allee 53 – 55
D-23542 Lübeck
Tyskland
+49 451 8 82-0
 FAKS +49 451 8 82-20 80
 <http://www.draeger.com>

MS31120 – RI01 no
© Drägerwerk AG & Co. KGaA
Utgave: 1 – 2014-10



Dräger forbeholder seg retten til å foreta
endringer av utstyret uten forvarsel